

O/H. 12241

46738

G18

TIERRA DEL FUEGO

CONSEJO FEDERAL DE INVERSIONES

**SITUACIÓN Y PERSPECTIVAS DE LAS
EMPRESAS GANADERAS DE TIERRA DEL
FUEGO**

**INFORME FINAL
ENERO, 2004**

MANUEL PATRICIO GHIRARDI

RESUMEN	2
PRESENTACIÓN.....	4
CARACTERIZACIÓN GEOGRÁFICA Y AMBIENTAL.....	7
REGIONES AGROECOLOGICAS DE TIERRA DEL FUEGO Y SU INFLUENCIA EN LA PRODUCCION AGROPECUARIA.....	10
STATUS SANITARIO DE LA REGIÓN	19
ACTIVIDAD AGROPECUARIA ACTUAL.....	22
CONTEXTUALIZACIÓN DE LA PRODUCCIÓN PECUARIA DE TIERRA DEL FUEGO.....	27
INTRODUCCIÓN AL TRABAJO	30
MATERIALES Y METODOS	33
RESULTADOS	39
CONCLUSIONES	49
ANÁLISIS DE SENSIBILIDAD	59
ANÁLISIS DE SENSIBILIDAD DE LA UNIDAD ECONÓMICA	60
ANÁLISIS DE SENSIBILIDAD DE CADA GRUPO PARA CADA ESCENARIO	61
CONSIDERACIONES FINALES.....	62
PROPUESTAS	62
ANEXO I	66
DETERMINACION DE LA UNIDAD ECONOMICA	66
ANEXO II	69
LISTADO DE ESTABLECIMIENTOS CONSIDERADOS EN EL ESTUDIO	70
GRAFICOS	72
ANÁLISIS DE SENSIBILIDAD A VALORES ACTUALES DE MERCADO.....	77
ANÁLISIS DE SENSIBILIDAD REFERENCIA: CARNE OVINA A U\$S 1,20	92
ANÁLISIS DE SENSIBILIDAD REFERENCIA: CARNE BOVINA A U\$S 0,75....	107
ANÁLISIS DE SENSIBILIDAD REFERENCIA: LANA A U\$S 1,20	122

RESUMEN

RESUMEN

El presente trabajo permite determinar la situación y perspectivas de las empresas ganaderas de la Provincia de Tierra del Fuego. Se listaron los establecimientos productivos, de actividad pecuaria cierta, considerando las características agroecológicas además de sus estructuras económicas. En una evaluación preliminar pudo determinarse la conveniencia de sectorizar los establecimientos en cuatro grupos: Grupo (1) Formado por siete estancias, constituido por los establecimientos de mayor envergadura y producción. Grupo (2) Formado por 21 estancias, constituido por establecimientos situados en la zona del ecotono, cuyas cargas históricas permanentes durante el año (como promedio del grupo) duplican la unidad económica prevista. Grupo (3) Formado por 6 estancias, que se ubican por debajo de la unidad económica prevista, puesto que poseen menos de 6000 equivalentes ovinos, no obstante realizan un manejo productivo de la explotación. Grupo (4) es el grupo de aquellos establecimientos (totalizan 4 estancias) que volcaron su producción como única fuente de ingresos al Bovino.

Como consecuencia de los datos analizados y luego de determinar la unidad económica y el COMI (Costo Operativo Mínimo Indispensable) se concluyó que dicho índice a los actuales valores de mercado (la lana a U\$S 2,00 el Kg., la carne ovina a U\$S 2,00 el Kg, y la carne vacuna U\$S 0,93 el Kg. vivo), se sitúa en 3.817 E.O.. Sobre la matriz desarrollada para determinar el COMI se corrieron una variedad de escenarios económicos que permitieron determinar la sensibilidad del mismo. Se concluyó que de los 74.500 E.O. analizados sólo el 5 % se encuentra por debajo del COMI. La misma información analizada a nivel predial demuestra que el 15,78 % de los establecimientos considerados no alcanzan dicho índice.

Podemos concluir que el grupo 3 debería incorporar actividades para diversificar aún más los ingresos. Dado que la lana representa entre el 47% y el 57% de los ingresos, es imprescindible determinar y ponderar aquellos factores que inciden en su producción, no sólo en la cantidad por cabeza o hectárea, sino también en finura. Para los grupos uno y dos los ingresos por carne ovina representan prácticamente el 30% de los ingresos totales. Tal situación, se halla directamente vinculada a los índices de señalada, razón por la cual es necesario implementar un programa permanente de reproducción.

PRESENTACIÓN

PRESENTACIÓN

La Provincia de Tierra del Fuego tiene como peculiaridad el hecho de ser la única provincia de la República Argentina que se encuentra separada de sus hermanas. Esto se debe a dos razones, una por su característica insular y la segunda por el hecho de la necesidad de transitar por la República de Chile para acceder por vía terrestre desde el continente Argentino. Además de estas características es de destacar que Tierra del Fuego es la Provincia que ha mostrado una explosión demográfica de características singulares al ser el distrito nacional que más ha crecido en los últimos veinte años. Esto se debe a una política basada en condiciones geopolíticas favorecidas por un régimen de promoción industrial que motivó una corriente migratoria interna sin precedentes. A su vez esto, se vio potenciado por las nacimientos que se produjeron como consecuencia de la llegada masiva de matrimonios jóvenes a esta provincia. Este crecimiento poblacional modificó notoriamente los hábitos de consumo, dado que al pasar de una comunidad con mayoría de habitantes Chilenos a otra mayoritariamente Argentina se pasó de un fuerte consumo ovino a uno bovino. Dicha situación se produjo de una manera tan rápida que no permitió que la demanda fuera absorbida por los escasos rodeos locales, los cuales a partir de allí fueron incrementándose en forma continua y permanente con excepción de la mortandad sufrida en el riguroso invierno de 1995. Como consecuencia de lo descrito y amparado en el régimen de exención impositiva se produjo un fuerte arribo de carne procedente del continente Argentino. Esta carne, por provenir de una zona externa a nuestra condición provincial "libre de Fiebre Aftosa" llegaba sin hueso, situación anómala para el paladar del argentino gustoso del asado criollo. En la actualidad si bien la oferta local no alcanza a cubrir la demanda brinda un soporte importante tanto en la calidad (Carne con hueso) como en el precio, dado que ante la actual situación económica los beneficios impositivos han desaparecido para el consumidor. A lo cual hay que sumarle el importante alza en los precios de la hacienda que puede tener destino de exportación. En Tierra del Fuego los animales se faenan en plantas que a lo sumo tienen tráfico federal, con lo cual el 99% de los mismos son destinados al consumo local, en el caso del vacuno, mientras que el caso de las reses ovinas muchas veces alcanzan destinos nacionales. Como se explicara anteriormente los precios de la

hacienda se han incrementado, acompañando de alguna manera la suba del dólar, y como el poder adquisitivo de la sociedad se ha desmejorado notoriamente, la carne se escapa cada vez más de la canasta familiar. La brecha cambiaria sumada a una modificación del mercado del cuero permiten en este momento a quienes tienen la posibilidad de exportar este producto, mejorar el nivel de ingresos y de esa manera distribuirlos en la cadena de comercialización.

Estas situaciones han ido configurando las características de la empresa agropecuaria de Tierra del Fuego volcada inicialmente a razas ovinas más carniceras como la Romney Marsh, para luego migrar hacia la Corriedale con el objetivo de alcanzar un doble propósito equilibrado. Desde entonces los vaivenes del mercado lanero han producido alteraciones en la estructura de las majadas. Luego con el advenimiento de la promoción antes mencionada tomó impulso la producción bovina, determinando una vez más modificaciones en la estructura productiva y comercial de los establecimientos agropecuarios. Así por ejemplo en 1994 se podía encontrar la distribución productiva "balanceada" si se contaba con un 30 % de sus equivalentes ganaderos cubiertos por la especie bovina, en un establecimiento con una carga promedio de 9.000 equivalentes ovinos.

La transformación económica sufrida en la Argentina como consecuencia de abandonar el esquema económico denominado "convertibilidad", ha modificado drásticamente la relación de costos en el sistema productivo pecuario que aquí nos ocupa. En virtud de ello es que se hace necesario realizar un monitoreo de la situación productiva provincial, su caracterización, y sensibilidad económica y productiva.

CARACTERIZACIÓN GEOGRÁFICA Y AMBIENTAL

CARACTERIZACIÓN GEOGRÁFICA Y AMBIENTAL

El sector Argentino de la isla Grande de Tierra del Fuego, forma parte de la Provincia de Tierra del Fuego, Antártida e Islas de Atlántico Sur. Se encuentra situada entre los 54° 40' y 55° de latitud Sur, y entre los 65° y 68° 34' de Longitud Oeste. Limita al Norte con el extremo oriental de Estrecho de Magallanes, al Este con el Océano Atlántico, al Oeste con la XII. Región Magallánica Chilena, y al Sur con el Canal Beagle y el Océano Atlántico. Tiene una superficie de 21.263 Km², y una población de 101.187 habitantes (*Censo Nacional de Población, 2001.-*).

La condición de insularidad de Tierra del Fuego hace que su clima presente características marítimas, con pequeñas diferencias entre las temperaturas de verano e invierno y entre máximas y mínimas diarias. Este efecto se debe, en gran parte, a las corrientes marítimas del Cabo de Hornos y de las Malvinas. Esta característica resulta más evidente si se comparan los datos climáticos de Tierra del Fuego con los de las masas continentales del hemisferio Norte, a igual latitud.

Los suelos de la Isla se caracterizan por ser de evolución muy reciente, con escaso desarrollo, alto contenido de materia orgánica y elevada acidez (pH 5 - 5,5).

Las precipitaciones anuales registran una media de 250 mm en Espíritu Santo, ascendiendo en valores hacia el Sur hasta una media de 340 mm en Río Grande, valores por debajo de los 300 mm. en el extremo norte de la isla, y 550 mm. en Ushuaia. Las masas de aire húmedo provenientes del sector oeste-sudoeste se elevan por sobre la cordillera produciendo precipitaciones que decrecen en intensidad y frecuencia hacia el norte, lo que define una zona montañosa húmeda, una banda central de transición y el extremo norte con déficit de humedad en el balance anual.

Las precipitaciones zonales son motivadas por los desplazamientos de los centros ciclónicos y anticiclónicos que regulan los movimientos de las masas de aire en la Patagonia sur. La presencia orográfica de mediana altura paralela a la costa, contribuye a la definición de esta tipología de precipitaciones, no torrenciales, de baja intensidad pero de alta frecuencia, con una distribución relativamente homogénea a lo largo del año.

La temperatura presenta características regionales que se explican a través de los centros poblacionales que poseen registros continuos.

Ushuaia: el régimen de temperaturas responde a una media anual de 5,3° C. La temperatura media mensual de julio es de 1° C, y de enero de 9,2° C. Las temperaturas extremas diarias presentan una amplitud moderada.

Río Grande: con una media de 5,0° C, las diferencias con Ushuaia se reducen a una amplitud diaria estacional levemente superior y a una mayor frecuencia de heladas (136 días al año, contra 93 respectivamente para el caso de Ushuaia).

Los vientos son moderados a fuertes, con neta definición en su dirección, provenientes de los sectores oeste, sudoeste y noroeste, a un promedio anual de 23 Km/hora en Río Grande y 14 Km/hora en Ushuaia, localidad protegida por la orografía. La frecuencia de calmas es de 50 % en Ushuaia y del 24 % en Río Grande.

**REGIONES AGROECOLOGICAS DE TIERRA DEL
FUEGO Y SU INFLUENCIA EN LA PRODUCCION
AGROPECUARIA**

REGIONES AGROECOLOGICAS DE TIERRA DEL FUEGO Y SU INFLUENCIA EN LA PRODUCCION AGROPECUARIA

La Isla Grande de Tierra del Fuego presenta características diferenciales en cuanto al clima, fisiografía, suelo y vegetación que permiten diferenciar tres regiones ecológicas.



Regiones Agroecológicas de Tierra del Fuego. Wolaniuk et al 1995.

- **Estepa Magallánica:** región que abarca la parte Norte de la isla, siendo su límite Sur aproximado, una línea que corre de Oeste a Este desde el límite internacional con Chile, sobre el Río Grande, hasta Punta María sobre el litoral Atlántico.
- **Ecotono o Región de Transición:** región que comprende la parte central de la Isla, limitando al Norte con la Estepa Magallánica, al Sudoeste y Sur con al Región Cordillerana, siendo el límite entre ambas una línea que parte desde el punto formado por el límite entre las Estancias San Justo y Marina, sobre el límite

internacional con Chile hasta la margen occidental del Lago Yehuin y desde el extremo oriental del mismo hasta el Cabo Irigoyen sobre la costa Atlántica .

- **Región Cordillerana:** región que abarca todo el Sur de la Isla y debe su denominación a que gran parte de la misma es atravesada por la Cordillera de los Andes.

Las dos primeras son las que concentran la mayor cantidad de establecimientos dedicados a la producción pecuaria.

La Estepa Magallánica está ubicada en la parte Norte de la Isla y abarca una superficie aproximada de 418.000 has, lo que representa el 47,87 % de la superficie considerada en el presente estudio, y un 35,61 % de la superficie productiva total.

Desarrollan sus actividades unas 7 explotaciones, 18,42 % del total de establecimientos considerados en este estudio.

Se presenta como una planicie con ligeras ondulaciones que dejan entre sí partes bajas y húmedas que se conocen como “vegas”. Otra característica regional es la ausencia de árboles y una vegetación principalmente constituía por coirón (*Festuca gracillima*), que suele estar acompañada por mata negra (*Chilliotrichum diffusum*) en distinta proporción, conformando en ocasiones matorrales. Como variantes del coironal encontramos comunidades de pastos cortos (*Poa* sp, *Hordeum* sp, *Bromus* sp, etc.) y murtillares o estepa subarbustiva (*Empetrum rubrum*).

Las vegas presentan una gran variedad de pastos cortos de elevado valor nutritivo, siendo el principal recurso forrajero en la estación estival.

Por su parte los coironales o coironales con mata son el recurso utilizado en la temporada de invierno.

El Ecotono comprende la parte central de la isla (ver mapa) y abarca una superficie de 466.400 has, representando el 53,4 % de la superficie considerada en el presente estudio, y un 39,74 % de la superficie productiva total.

Se encuentran establecidas unas 31 explotaciones, 81,58 % del total de establecimientos considerados en este estudio.

Es una zona de transición entre la estepa y el bosque cordillerano y se caracteriza por la presencia de árboles que conforman isletas.

El ñire (*Nothofagus antarctica*) es el componente de la zona Norte y hacia el sur se suma la lenga (*Nothofagus pumilio*).

El relieve es más accidentado que en la estepa y se caracteriza por serranías cubiertas por monte, las que dejan entre sí zonas bajas y muy húmedas (vegas).

También se encuentran planicies de coirón que se conocen como pampas.

El principal recurso forrajero en la temporada estival lo constituyen las vegas y el resto del año los coironales y la vegetación del sotobosque.

Esta región de Ecotono ha sido ha su vez subdividida en tres sectores que fueron denominados en Ecotono Bosque-Estepa; Ecotono Costa Norte; y Ecotono Costa Sur.

Esta desagregación responde a dos gradientes observados en la región:

I) gradiente de variación climática producido por influencia marítima moderadora en la franja costera.

II) gradiente de presencia relativa de comunidades vegetales, provocado por la variación latitudinal de precipitaciones. Este gradiente determina que en la zona ECOTONO COSTA SUR se incremente significativamente la presencia relativa de comunidades de MONTE ALTO y de TURBALES, lo que reduce la aptitud agroproductiva global respecto de la zona ECOTONO COSTA NORTE.

A fin de poder distribuir las distintas explotaciones entre las regiones a definir, se respetaron los límites de establecimientos agropecuarios en la delimitación final de las mismas.

La región Cordillerana, ocupa todo el sur de la isla y recibe tal denominación ya que gran parte de su superficie está ocupada por la Cordillera de los Andes. Abarca una superficie de 1.242.200 has. Si bien cuenta con la presencia de establecimientos considerados EAP para el censo agropecuario del 2002, los mismos no han sido considerados para el presente estudio por razones que se expondrán oportunamente.

Su fisonomía responde a la presencia de la Cordillera a través de cordones que corren en dirección NO a SE.

Las laderas de las montañas están cubiertas hasta los 650 mts. por bosque de *Nothofagus*.

Los valles que limitan los mismos forman vegas o bien turbales de *Sphagnum*.

El recurso forrajero está limitado a áreas de vega, claros de monte y sotobosque en zonas de monte ralo.

Es una región que presenta grandes dificultades para la producción pecuaria por las condiciones climáticas y por la falta de comunicaciones.

AGUAS SUPERFICIALES

Se definen tres ambientes diferenciados: al sur, los cursos de agua de la región cordillerana, al norte los de la estepa y al este los arroyos que escurren en cuencas con predominio de turbales.

Con la excepción de algunos cursos menores de la estepa, presentan escurrimiento permanente, con caudales mínimos en invierno, observándose en esta época congelamiento superficial. Algunos cursos de estepa son potencialmente utilizables para riego. Los arroyos de montaña son aptos para la instalación de microturbinas de generación eléctrica.

La superficie cubierta por lagos supera el 4 % del territorio, constituyendo éstos excelentes reservorios y ambientes de gran valor paisajístico.

Las tres grandes zonas agroecológicas referenciadas difieren entre sí fundamentalmente por su funcionamiento hidrológico, ya que los sistemas de almacenamiento o recarga son distintos o tienen distinta importancia. En la montaña están dados por los pequeños glaciares y el manto nival estacional, con poca intervención del suelo, escasamente desarrollado. Esto, sumado a la naturaleza de los afloramientos rocosos, motiva un muy bajo contenido de sales disueltas, así como bajos niveles de turbiedad y color, aunque en determinadas épocas del año reciben aportes de turbales que afectan ligeramente el color y bajan el ph. Los cursos son en general cortos, con pendiente moderada en el valle principal y fuerte en los tributarios laterales. La red de drenaje es densa. Se producen máximas crecidas a fines de primavera. Los lagos asociados a estos cursos son de gran pureza y bajo contenido de nutrientes.

En la estepa los cursos tienen mayor desarrollo, suave pendiente y en general son más caudalosos, y con mayor área de aporte. Las áreas de recarga nival se reducen a las cabeceras, ya que la acumulación en el resto de la cuenca es muy baja. Las aguas, aunque de buena calidad, presentan mayor contenido de sales disueltas. En el balance hídrico son importantes las pérdidas por evaporación ante la acción del viento, e igualmente por infiltración.

Los ríos del este, también de buen desarrollo y bajísima pendiente están muy influenciados por el efecto de grandes extensiones de turbales, no sólo en su hidrología, sino también en su calidad, resultando un índice de color muy alto y un ph que oscila entre 5 y 6.

La baja pendiente de los cauces del norte y del este, motiva la intrusión de las mareas, con afectación de la salinidad en varios Km previos a la desembocadura.

Los centros urbanos están vinculados a cursos de agua. Río Grande, sobre la margen del río del mismo nombre, el de mayor caudal y extensión de cuenca de la Isla, con un caudal medio anual de $40 \text{ m}^3/\text{seg.}$ es la actual fuente de agua potable. Ushuaia se abastece del arroyo Buena Esperanza, alimentado por el glacial Martial, con una pequeña cuenca (10 Km^2), y complementa el arroyo Grande, de mayor importancia, que recibe aportes del valle de Andorra ($4 \text{ m}^3/\text{seg.}$). Estos cursos se encuentran muy afectados en el área urbana por la contaminación.

AGUAS SUBTERRANEAS

La Isla no cuenta con estudios detallados sobre el comportamiento subsuperficial del agua, pudiéndose delimitar tres regiones en las cuales los acuíferos poseen características particulares.

La región cordillerana corresponde al sector sur de la isla, es una zona con escaso espesor sedimentario. El mismo es de origen fluvioglacial con la existencia de turbales en los valles intermontañosos. Esto no favorece el desarrollo de mantos acuíferos, a excepción de una capa freática con una calidad poco aceptable, o bien muy fácilmente alterable.

Son frecuentes las manifestaciones en forma de pequeñas vertientes que presentan afloramientos.

En la región este se daría un comportamiento similar, pero con mayor influencia de las turberas.

En la región extrandina, correspondiente al sector centro norte de Tierra del Fuego, las condiciones cambian, siendo los espesores sedimentarios mayores, con mejores posibilidades de encontrar varias capas acuíferas. No hay aún suficientes datos sobre la calidad y cantidad de agua subterránea, debido a la escasez de perforaciones profundas y de estudios hidrogeológicos en la región.

En esta zona el agua subterránea ofrece una interesante opción para la provisión de agua potable a núcleos poblacionales en crecimiento y para el empleo con fines industriales y agropecuarios. Tal es el caso de Tolhuin, en las proximidades del Lago Fagnano, cuya provisión de agua potable se realiza mediante pozos perforados.

SUELOS

Los suelos de la parte argentina de Tierra del Fuego se caracterizan por ser de evolución reciente, con poco desarrollo, alto contenido de materia orgánica y marcada acidez.

Son, en mayor o menor grado, esqueléticos y se hallan totalmente desprovistos de calcáreo libre, por el carácter ácido de las rocas madres. En función de estas rocas madres, y de acuerdo a la acción del clima, relieve, vegetación y al tiempo han evolucionado los distintos suelos de la Provincia.

Si bien es posible -a nivel de sitio- identificar diversos tipos de perfiles edáficos distintos, debido a la particular interacción de los factores formadores de suelo, resulta de gran valor diagnóstico diferenciar y describir -a nivel de grandes grupos- los cuatro tipos básicos de suelos en la Provincia:

A- SUELOS DE LA PLANICIE ESTEPARIA.

Ocupan toda la zona norte de la isla, hasta donde aparecen los primeros manchones de bosque hacia el sur. Desarrollados en un clima semiárido (340 mm anuales), con fuertes vientos (oeste y suroeste), bajo vegetación de pastizal denso de coirón (*Festuca gracillima*) y con un relieve moderada a fuertemente ondulado, donde dominan colinas formadas por acumulaciones morénicas.

Se caracterizan por la reducida meteorización y lixiviación de materiales, inhibidas por el sistema radical de las gramíneas, el efecto de mezcla de la fauna y la insolación directa de la superficie, que mantiene en equilibrio el movimiento del agua capilar.

Los suelos de esta región presentan un perfil muy simple, del tipo A-AC-C. De textura arenosa o areno franca y débil estructura abierta fácilmente penetrable por las raíces, agua y aire; presentan una progresiva acidificación y desaturación de los materiales. Están incluidos en el gran grupo de los Brunizem, o haplustoles en la clasificación americana.

La elevada cobertura vegetal y la enmarañada trama radicular que forma protegen efectivamente al suelo de la erosión eólica e hídrica. Sin embargo, las características edáficas antes mencionadas son de alta erodabilidad potencial, por lo que en caso de disminuir la cobertura por sobrepastoreo u otras causas podrían deteriorarse rápidamente (proceso de desertificación).

Asociados a estos suelos se hallan en las depresiones o vegas suelos turbosos, cubiertos por un denso césped de juncáceas y ciperáceas, dominando las del género carex. Ocupan solo pequeñas extensiones, tienen un espeso horizonte orgánico de raíces de unos 25 cm de espesor, debajo del cual sigue una sucesión de capas de características muy diversas, cuyo grado de gleización aumenta rápidamente hacia abajo, hasta llegar al agua subterránea a los 70-80 cm de profundidad.

B- SUELOS DE LA TRANSICION BOSQUE-ESTEPA.

Ocupan una amplia franja de transición de 20-40 km de ancho en la que se compenentran el bosque y la estepa, desde el norte del lago Kami (divortium acquarum que divide la cuenca Atlántica de la Pacífica) hasta donde desaparecen los árboles hacia el norte, límite irregular pero bastante brusco.

El relieve va suavizando las formas abruptas de la cordillera, pero es algo más acentuado que en la planicie. El bosque, integrado principalmente por ñire (Nothofagus Antártica) tiene aspecto decrepito, cubierto de líquenes y epífitas, y por su escasa densidad deja expuesto el suelo forestal a cierta cantidad de luz, suficiente para recubrirse de un tapiz gramíneo.

El perfil de suelo corresponde a los pardos forestales ácidos. Es decir, suelos en que ha ocurrido una parcial desintegración de los minerales de arcilla con liberación de sesquióxidos, pero no una traslocación de los mismos hacia los horizontes inferiores como sucede en los suelos podzoles. Constituye una etapa previa a la podzolización, que se distingue fácilmente de ella por carecer estos suelos de un horizonte A2.

C- SUELOS DE LA ZONA BOScosa CORDILLERANA.

Son suelos podzólicos, en los cuales se ha producido una importante traslocación de materiales arcillosos y orgánicos hacia horizontes profundos. El perfil típico es A0-

A2-B2-B3-C. En asociación con estos suelos se encuentran litosoles en laderas (afloramiento de rocas) y turbales de Sphagnum a lo largo de los valles principales.

D- SUELOS ASOCIADOS A TURBALES, EN EXTREMO S-E DE LA ISLA (PENINSULA MITRE).

Son suelos desarrollados en ambientes de baja pendiente, con problemas de drenaje. Por efecto de las mareas y el tipo de hidrología se produce la intrusión de agua de mar a las cuencas, lo que sumado a la presencia de extensos turbales determinan condiciones de hidromorfismo. No presentan uso ni ocupación actual.

STATUS SANITARIO DE LA REGIÓN

1

STATUS SANITARIO DE LA REGIÓN

La sanidad de la Región Patagónica ha sido permanentemente destacada, no solo por los productores, sino también por los Gobiernos locales y Nacionales, obteniendo además el reconocimiento internacional en su máxima expresión por la OIE, *al declarar a la Patagonia como zona libre de Fiebre Aftosa sin vacunación, ello por determinación del Comité Internacional de la OIE durante su 70ª Sesión General*, aprobara por unanimidad de sus 162 Países Miembros la restitución del estatus de la parte de Patagonia situada al sur del Paralelo 42º Sur, de zona libre de fiebre aftosa sin vacunación.

Para preservar a la región en este nivel sanitario, es que el estado nacional ha tomado diversos recaudos sanitarios tendientes a preservar el estatus mencionado. Para ello ha establecido barreras sanitarias y todos los mecanismos pertinentes que

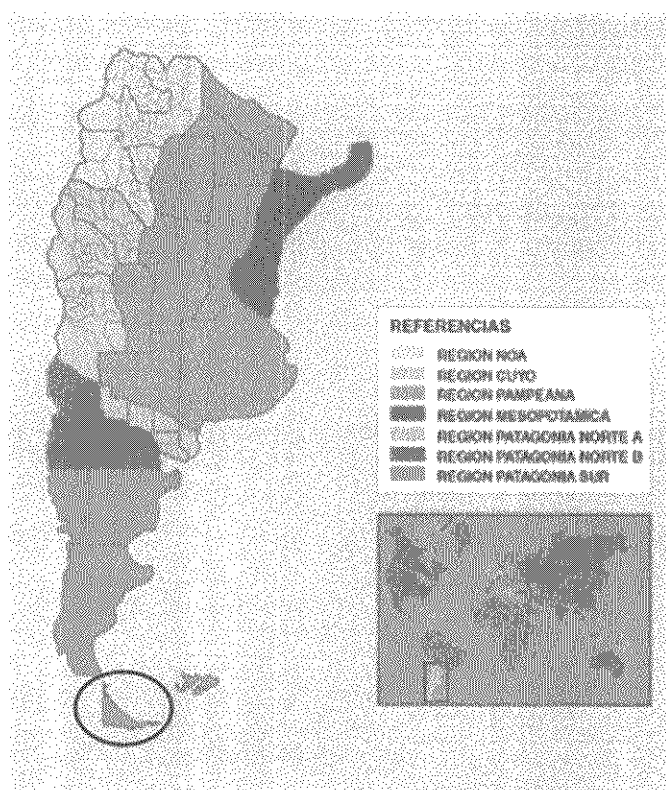

propenden a mantener la “calidad sanitaria de la región”. Hecho que en nuestro caso se ve incrementado al contar nuestra provincia con una barrera natural como es el Estrecho de Magallanes que nos separa de la porción Continental de la República Argentina, además es de destacar que para acceder por vía terrestre se debe transitar por la República de Chile. Este último hecho incorpora la existencia de una tercer barrera sanitaria y de un control aportado por un tercer país.

Se han establecido además puestos de control con facultades para realizar controles documentales, físicos y de identidad, con inspección de cargas, equipajes y transportes (procediendo al decomiso y destrucción de productos no autorizados), así como la desinfección de medios de transporte que ingresen a la región.

La reglamentación Argentina que brinda las características y condiciones para las distintas regiones y que cataloga a nuestra provincia como ***“Patagonia Sur, zona libre de fiebre Aftosa sin vacunación”*** es la Resolución N° 58/2001 de la Secretaría de Agricultura Ganadería Pesca y Alimentación. Esta normativa establece la regionalización del territorio nacional a los efectos de la vigilancia, prevención, control, limitación y erradicación de la fiebre aftosa. Prohíbe los movimientos de animales susceptibles, cualquiera sea su destino, de los establecimientos que se encuentren dentro de las áreas focales, perifocales o de vigilancia.

También regula el tráfico de productos, subproductos, derivados de origen animal y materiales de riesgo, entre regiones, de acuerdo al Plan de Erradicación de la Fiebre Aftosa. Su objetivo es reforzar las garantías de prevención sanitarias, siguiendo los convenios y acuerdos regionales en la materia, como el Convenio Cuenca del Plata, coordinado por el Centro Panamericano de Fiebre Aftosa y los acuerdos del MERCOSUR, así como acuerdos bilaterales o normas de países o bloques importadores de productos agropecuarios.

Con respecto a otras enfermedades de preocupación internacional **Argentina verificó su condición de país libre de Encefalopatías Espongiformes Transmisibles (“mal de la vaca loca”), ante una visita técnica de la Unión Europea.**

En el marco de una auditoria voluntaria propuesta por la Unión Europea a países del Cono Sur de América, una comisión técnica de la Dirección de Salud y Protección al Consumidor (DG SANCO), verificó las medidas técnicas que lleva adelante el Servicio Nacional de Sanidad y Calidad Agroalimentaria (SENASA) en colaboración con el Instituto Nacional de Tecnología Agropecuaria (INTA), para preservar la condición de Argentina como país libre de las Encefalopatías Espongiformes Transmisibles (EET). Dicha misión culminó su labor en los primeros días del mes de Julio del 2002.

ACTIVIDAD AGROPECUARIA ACTUAL

ACTIVIDAD AGROPECUARIA ACTUAL

De acuerdo a los datos arrojados por CENSO NACIONAL AGROPECUARIO del año 2002, funcionan en la Provincia 90 establecimientos agropecuarios, considerando también las chacras hortícolas cercanas a núcleos urbanos. Descartando estas últimas existen 54 establecimientos agropecuarios. Su actividad principal es la cría lanar extensiva, con un stock de 522.288 cabezas, en su gran mayoría de raza Corriedale. Cabe recordar que en la década de 1920 los stock ovinos llegaban prácticamente al millón de animales.

Muchos establecimientos complementan su producción con la cría bovina, la que alcanza un stock de 28.354 cabezas, principalmente de raza Hereford.

La producción total anual de lana sucia, de acuerdo a la Estimación en base a la existencia ovina, Censo Agropecuario 2002, alcanza las 2.193.559 de Kg., correspondiendo en su mayor parte al tipo cruza fina.

En cuanto a la producción de carne, la faena anual destaca un total de ovinos faenados de 125.252 y un total de bovinos de 7.246, entre los departamentos de Río Grande y Ushuaia (Anuario Estadístico 2002, Dirección de Estadística e Investigaciones Económicas, Ministerio de Economía Provincia de Tierra del Fuego).

La producción de Lana:

Diversos factores han establecido la disminución de la población ovina, fundamentalmente la disminución de la rentabilidad de la producción, la sustitución en el uso de las fibras de origen natural por sintéticas, y la receptividad ganadera de la región bajo condiciones de producción extensiva.

La lana ovina de Tierra del Fuego, tradicionalmente se enmarco en las denominadas lanas cruza finas, en un principio producida mayoritariamente por animales de raza Romney Marsh, que paulatinamente se fueron sustituyendo por majadas Corriedale. En la actualidad el 93 % de la población ovina pertenece a esta ultima raza y el porcentaje restante a la raza Merino.

Como consecuencia, la casi totalidad de la producción fueguina, se puede caracterizar con los siguientes valores promedios; 28 mic. de diámetro, 67-68 % de rinde al peine, 1 % de materia vegetal, y excelentes condiciones de color, resistencia

y longitud de mecha, con muy satisfactorios valores de coeficientes de variación del largo de mecha y de finura.

De todas formas la tendencia mundial en el uso de las fibras hacia micronajes finos y súper finos, han hecho que el rango de finura típico de las majadas de Tierra del Fuego estén depreciados en el contexto del mercado mundial de fibras de origen animal; y que paulatinamente la brecha de precios entre las lanas finas y las cruza finas (27-28 mic.) se vuelva cada vez mas importante.

Los destinos comerciales de la producción fueguina son clásicos, y sin demasiadas alternativas. Dependiendo del año, entre el 60 y el 80 % de la lana es adquirida por el sector industrial radicado en el polo textil de Trelew, representado en su mayoría por firmas de capitales multinacionales que procesan la lana sucia (lavado, cardado, peinado) para la obtención de Tops que es exportado como tal, a mercados demandantes de calidad regular, mayoritariamente la industria de la confección China. El saldo restante es adquirido por empresarios exportadores de lana sucia, que operan en mercados altamente exigentes como el europeo, siendo Alemania, Italia y Francia los mayores demandantes de estos productos sin procesar.

En los últimos años, la industria textil y de la confección, ha producido y adoptado nuevas tecnologías, que han permitido usos hasta el momento no tradicionales de la fibra de lana de oveja. De esta forma, se ha marcado aún mas la diferencia, entre las fibras finas, que son destinadas prioritariamente a indumentaria de alta calidad y por ende gran valor específico (tejidos planos, casimires, alta moda, marcas registradas, diseñadores de renombre), y las fibras cruza fina, destinadas en el mejor de los casos a tejidos de punto, o para la confección de paños de inferior calidad, alfombras, y nuevos usos como los recubrimientos de interiores de la industria automotriz. Otros usos de estas ultimas, son la fabricación de aislantes térmicos y la creciente manufactura de prendas con telas de lana no peinada.

Tierra del Fuego aporta alrededor del 3.5 % de la producción nacional de lana ovina. A su vez la lana Argentina representa el 4 % de lo que se produce en el mundo entero. Por ultimo es preciso decir que la producción mundial de lana ovina representa menos del 2 % del total de las fibras (Fibras de origen animal, de origen vegetal y sintéticas) usadas en la industria textil.

Es pues un hecho, que de ninguna manera la lana de Tierra del Fuego puede influir y mucho menos determinar en alguna medida su cotización en los mercados;

siempre y cuando continúe comercializándose en calidad de commodity, compitiendo de igual a igual con los grandes productores mundiales de lana ovina.

PROVINCIAS	En miles de cabezas			
	1988 (1)	1999 (2)	2000 (2)	2002 (1)*
Chubut	5,083	4,078	4,017	3,871
Santa Cruz	4,089	2,068	1,978	2,161
Buenos Aires	4,527	1,934	1,741	1,415
Río Negro	2,242	1,604	1,730	1,598
Corrientes	1,725	1,037	1,073	859
Jujuy	254	539	532	442
Tierra del Fuego	661	519	496	522
Entre Ríos	764	340	350	329
Santiago del Estero	74	253	197	173
Neuquén	300	229	245	157
Resto	2,690	1,101	1,203	975
TOTALES	22,409	13,703	13,562	12,502
Fuente: (1) Censos INDEC, (2) Encuesta Nacional Agropecuaria. Elaboración: Departamento de Ovinos y Lanasy SAGPyA				

Condiciones actuales del mercado Mundial:

Actualmente el mercado mundial de la lana ovina esta atravesando un ciclo de niveles mínimos de stock de producto, el cual es determinado por una serie de factores a considerar:

La demanda por este tipo de fibras se ha mantenido constante y con alguna tendencia al crecimiento, fundamentalmente por la apertura de nuevos cupos de importación por parte del mercado Chino (el gran importador mundial de lana ovina).

Por otra parte la producción mundial de lana ha sufrido reiteradas disminuciones, ya que los grandes productores de lana como Australia y Nueva Zelanda han visto retraer sus stocks ovinos por cuestiones políticas y climáticas. En otros casos ha habido una sustitución de las majadas productoras de lana, por razas de aptitud carnicera u otros rubros ganaderos (diversificación).

Estos fenómenos se han traducido en un fortalecimiento de los valores internacionales en las dos ultimas zafras, tendencia que los analistas ven mantenerse al menos por los próximos 5 años.

Dicha situación (de estabilidad de los mercados) por supuesto es mas notoria en el mercado de las lanas finas como ya fue mencionado, de acuerdo a la mayor demanda que los industriales y los mismos consumidores muestran por productos de mayor finura y mayor suavidad.

El siguiente cuadro refleja la tendencia a la estabilidad en los valores de las fibras para el rango de finura de mayor demanda y calidad, que coincide además con el espectro de producción de lana Argentina. Es notorio en el cuadro las diferentes tendencias, y el punto de inflexión que se establece en la categoría de los 20 micras.

Mercado a Futuro - Macquarie Bank Limited
En centavos de U\$S por kilo base limpia - 11/12/2003

Micras	AWEX	Contratos						
		Ene	Feb	Mar	Abr	May	Jun	Jul
18	697	699	700	705	706	711	712	716
19	664	662	671	672	673	674	679	684
20	641	633	631	628	622	620	621	623
21	638	629	627	625	619	613	614	616
22	615	607	605	603	597	591	593	594
23	589	581	579	577	571	566	567	569
24	571	563	561	559	553	548	546	547
25	527	515	513	511	506	504	506	508
28	392	379	378	376	371	370	369	367

Fuente: SUL en base a Macquarie Bank Limited y AWEX

CONTEXTUALIZACIÓN DE LA PRODUCCIÓN PECUARIA DE TIERRA DEL FUEGO

CONTEXTUALIZACIÓN DE LA PRODUCCIÓN PECUARIA DE TIERRA DEL FUEGO

El incremento en la demanda, así como en el precio de la lana y el fácil acceso al factor tierra durante el período 1880-1920 provocó un desmesurado crecimiento de la explotación ovina (Barberia, 1991), lo que generó en la Provincia un perfil agroproductivo basado en la ganadería ovina extensiva, con patrones de uso intensivo y en algunos casos poco conservacionista de los recursos naturales.

Estos esquemas de producción, que se adaptaban perfectamente a aquellas condiciones agroecológicas y de mercado, requieren de una profunda revisión a fin de optimizar las posibilidades del sector, frente al contexto macroeconómico y al proceso regional de desertificación en el que deben insertarse.

Respecto al proceso de desertificación mencionado, su consecuencia más drástica se evidencia en la disminución de la cobertura vegetal y del número de plantas, en la desaparición de especies forrajeras valiosas, en la invasión de especies indeseables y finalmente en la disminución de la disponibilidad de forraje y el rápido deterioro de los suelos por acción de procesos erosivos. (INTA, 1992)

En Tierra del Fuego la situación no es tan grave como en el resto de la región, pero resulta indispensable promover un sistema productivo coherente con la conservación del pastizal, a fin de prevenir este fenómeno de deterioro regional.

Respecto al contexto macroeconómico, la tendencia de depresión de los precios internacionales de la lana y la falta de una demanda internacional firme, que caracterizaron una parte importante de la década de 1990 han sido superadas. Conjuntamente la salida del tipo de cambio fijo y la consecuente devaluación de la moneda nacional frente al dólar han reposicionado la producción pecuaria, generando la necesidad de plantear nuevas estrategias de producción, con la adopción de distintas actividades y/o prácticas de manejo, y apuntando a satisfacer demandas no satisfechas del mercado.

Considerando que la unidad de manejo y toma de decisiones respecto a la utilización de los factores de la producción es la misma explotación agropecuaria, el presente trabajo tiene como objetivo realizar un diagnóstico provincial de la estructura empresarial de dichas unidades, clasificándolas de acuerdo a la participación relativa del factor tierra, capital y trabajo en la producción, a fin de

definir los perfiles productivos de cada estrato y formular recomendaciones tendientes a su reconversión productiva.

Considerando que la base de referencia fue el año 2002, se incorporan al mismo distintos análisis de sensibilidad, a fin de ponderar el impacto generado por potenciales modificaciones de precios, en los productos considerados.

INTRODUCCIÓN AL TRABAJO

INTRODUCCIÓN AL TRABAJO

Según la información obtenida del Censo Nacional Agropecuario la distribución cantidad de EAP (Explotaciones Agropecuarias) es la siguiente

Departamento	Cantidad total de EAP	Cantidad	Superficie en hectáreas	Existencias ganaderas		
				Bovinos	Ovinos	Porcinos
Río Grande	65	65	1.071.079	23.368	522.091	353
Ushuaia	25	25	102.688	4.986	197	51
Total	90	90	1.173.767	28.354	522.288	404

La información obtenida disponible en el anuario estadístico de la provincia nos muestra la evolución de las majadas y rodeos de los últimos años:

Existencia de ganado, por especie.		
Expresado en cabezas.		
Años 1999/2002		
Año	Especie	
	Ovino	Bovino
1999	518.700	25.600
2000	496.100	23.100
2001	486.098	26.529
2002	522.276	28.152

Fuente: Encuesta Nacional Agropecuaria y Censos Nacionales Agropecuarios - INDEC / DE

De esta base de información se ha partido para el presente trabajo, descartando establecimientos que sus características de producción, tamaño, o abandono no responden a parámetros productivos. Tampoco se incluyeron las chacras hortícolas de los cinturones urbanos, ya que no se adapta para ellas la metodología aplicada en el presente estudio. Tampoco se consideró el predio de la escuela agrotécnica de la Misión Salesiana en las proximidades de la ciudad de Río Grande, por entender que debido a sus características particulares, en cuanto a objetivos principales y estructura empresarial, distorsionaría los resultados de la estratificación planteada.

Así se consideró un total de 38 establecimientos que reúnen 873.346 has. totales de las cuales 844.138 has.(96.65%) son aptas para uso agroganadero, según la definición y estimación de los propios productores, dado que son escasos los establecimientos que han realizado un relevamiento e inventario de sus pastizales.

MATERIALES Y METODOS

MATERIALES Y METODOS

Los materiales utilizados para realizar la clasificación propuesta son las encuestas agropecuarias llevadas a cabo anualmente por la Dirección General de Estadística e Investigaciones Económicas, en coordinación con el Instituto Nacional de Estadística y Censos.

Dicha información se complementa con entrevistas a productores, profesionales asesores y proveedores de insumos agropecuarios.

Los datos obtenidos a través de los mencionados operativos censales se hallan protegidos por el secreto estadístico impuesto por Ley Nacional N° 17622/68, por lo que en ningún caso se individualizó a la empresa informante.

Una de las premisas fundamentales para adoptar criterios de estratificación de empresas es poder determinar la unidad económica para la región, es decir, la superficie y/o cantidad de equivalentes ovinos¹ mínimos que permitan a un productor y su familia, considerando una familia tipo de cuatro personas, desarrollar un nivel de vida comparable con otros sectores asalariados de la economía y asegurar el desarrollo de su empresa, contemplando las amortizaciones del capital fijo y la posibilidad de incorporar innovaciones tecnológicas acordes con la estructura productiva regional promedio.

Dicha determinación requiere de análisis exhaustivos de los resultados económicos generados por la actividad, análisis que exceden los objetivos planteados para el presente informe.

Sin embargo, y a los fines de obtener una primera aproximación, se realizó un estudio preliminar de ingresos y costos, con el objeto de obtener márgenes brutos y rentabilidades mínimas que permitan estimar la unidad económica ganadera para la Provincia.

Si bien muchos productores han iniciado trabajos puntuales al respecto, la Provincia carece de estudios completos de receptividad de sus pasturas, receptividad que estaría condicionada, por otra parte, por los sistemas de pastoreo empleados.

¹ Se entiende por equivalente ovino al promedio anual de los requerimientos nutricionales de una oveja de 50 Kg de peso vivo que gesta y cría un cordero hasta el destete (a los tres meses de edad). A fin de determinar los valores correspondientes a los equivalentes en la provincia, se utilizaron los estudios y métodos propuestos por AACREA (Equivalencias ganaderas para vacunos de carne y ovinos, Escalas simplificadas, segunda edición 1977).

Por consiguiente, se consideró más adecuado estimar la cantidad de equivalentes ovinos de cada establecimiento considerando las series históricas de existencias totales de ovinos y bovinos, en las actuales condiciones de manejo, y por extrapolación expresando la información en equivalentes ovinos.

De los mismos datos censales se obtuvo la superficie mínima en equivalentes ovinos (E.O.) en la Provincia y para las explotaciones existentes, para soportar la carga indicada.

Como criterios adicionales para clasificar en subgrupos a los dos estratos formados de acuerdo al nivel de producción (por encima o por debajo de la unidad económica), se consideraron variables asociadas al manejo de la explotación, las estructuras de costos, ingresos y organización empresarial y a las zonas agroecológicas que ocupan, definiéndose dos subestratos para cada grupo.

La información referida a estas variables se obtuvo en parte de las encuestas agropecuarias, pero fundamentalmente por entrevistas a productores, asesores técnicos, y proveedores de insumos agropecuarios.

De todas formas, y a los fines de preservar el secreto estadístico, en ningún caso se presentó la información por explotación, sino por promedio de grupo.

Apelando a las mismas fuentes, se realizaron para cada subestrato diagnósticos productivos y se plantearon propuestas de diversificación, incorporación de nuevas prácticas, etc.

Las propuestas planteadas requieren, para su aplicación, de estudios técnicos más profundos, a nivel de zona y/o explotación, cuyos alcances y objetivos generales se presentarán en las conclusiones de este trabajo.

Finalmente, tomando como base la estructura de ingresos y costos desarrollada en este estudio, para la estimación de la Unidad Económica, se realizó un análisis de sensibilidad, considerando distintas situaciones, en base a variaciones en los precios de los diferentes rubros de la producción (lana, carne ovina y carne bovina).

DETERMINACION DE LA UNIDAD ECONOMICA

Metodología empleada

Se define la **unidad económica** como la cantidad de equivalentes ovinos mínimos que permitan a un productor y su familia, considerando una familia tipo de cuatro personas, mantener un nivel de vida comparable con otros sectores asalariados de la economía y asegurar el desarrollo de su empresa, contemplando las amortizaciones del **capital fijo** y la posibilidad de incorporar innovaciones tecnológicas acordes con la estructura productiva regional promedio.

Para la estimación del tamaño de explotación que permita cumplir con los objetivos planteados en la definición, se tomaron como parámetros fijos la remuneración al productor por su trabajo directo en la explotación y el beneficio al capital invertido.

La canasta familiar para la Provincia de Tierra del Fuego, de acuerdo a las estimaciones de la Dirección General de Estadística y Censos, para el mes de Noviembre de 2003, es de \$ 1.742,81, por lo que en ese monto se calculó el retiro que debe hacer el productor como remuneración a su trabajo. Por otra parte, se consideró un beneficio al capital mínimo, que permita realizar aquellas inversiones indispensables para mantener un nivel productivo acorde con la media regional, de \$ 35.000 anuales, valor obtenido de realizar el cálculo de las amortizaciones (Ver Anexo I) .

De esta manera, quedó predefinido un ingreso neto anual de aproximadamente \$ 56.000.

Como paso siguiente, fue necesario ponderar una estructura de costos fijos y amortizaciones, correspondientes al establecimiento hipotético planteado. Dada la dificultad de estimar dicha estructura sin una base de referencia, se consideró la infraestructura y personal promedio de las explotaciones del estrato medio de la Provincia (Grupo N° 2), como unidad de referencia.

Finalmente, se consideró una producción ovina mixta carne-lana, complementada con producción bovina. La proporción relativa ovinos-bovinos se fijó en 70-30, expresada en equivalentes ovinos y teniendo en cuenta que dicha proporción se

corresponde con el promedio observado en el estrato medio a que se hacía referencia.

Con el marco productivo así definido, se procedió a aplicar el método de aproximaciones sucesivas, con el fin de obtener el número de equivalentes ovinos totales que proporcionan el referido ingreso neto.

DEFINICIONES NECESARIAS

A los efectos de homogeneizar y estandarizar los resultados se consideran las ventas de carne, para cada uno de los grupos, de la siguiente forma:

Del porcentaje de corderos y terneros nacidos se descuentan los que se retienen para reposición, destinando lo restante para la venta. No se consideraron las ventas de refugos por edades y taras presentadas luego de la madurez sexual de la hacienda, como tampoco las mortandades de cada una de las categorías.

La señalada de los vacunos fue considerada en el 90 %, mientras que para los ovinos los porcentajes considerados fueron del 65 % para el grupo 1 y del 70 % los grupos 2 y 3. Estas variaciones fueron ajustadas mediante los resultados obtenidos por el Med. Vet. Daniel Leiva en el marco del trabajo de mejoramiento de la tasa reproductiva de las majadas de Tierra del Fuego, llevado adelante por el INTA y el CFI.

DESCRIPCION DE LOS ITEMS DE COSTOS

Inseminación: En bovinos, el monto corresponde a un costo unitario de \$ 25,00 por animal que incluye el material requerido y los honorarios del inseminador. En el caso de los ovinos el costo es de \$ 2,00 por oveja.

Evaluación de pastizales: Costo de un trabajo integral de relevamiento de pastizal realizado por un profesional competente, a razón de \$ 1,60 por hectárea.

Adopción de certificación Prolana: Costo extra que en términos reales insume a razón de \$ 0.05 por vellón acondicionado.

Compra de carneros: Costo anual por la adquisición de reproductores PPC a razón de \$ 400 c/u.

Esquila general: Costo de la esquila a razón de \$ 1,75 por animal.

Esquila de ojos: Costo de esquila de ojos, a razón de \$ 0,23 por animal.

Guías de transito: Costo total de guías de transito a razón de \$ 0,15 por cabeza ovina y \$ 0,80 por cabeza bovina.

Sueldos: Costo total del promedio de sueldos anuales de cuatro operarios con aguinaldo incluido.

Cargas Sociales: Costo total anual de aportes sociales del promedio de cuatro operarios.

A.R.T.: Costo anual de la misma.

Mano de obra temporaria: Costo de jornales para la realización de actividades varias, 16 jornales.

Amortizaciones: Considera costo anual por amortizaciones de mejoras, capital fijo inanimado y capital fijo vivo.

Patentes: Costo anual de impuestos de patentes de dos automotores.

Seguros: Costo anual de la póliza de seguro de dos automotores.

Aportes Autónomos: Costo anual de los aportes a las cajas de autónomos del propietario de la empresa.

Impuestos varios: Costo anual de impuestos que incluyen Impuesto inmobiliario, sellados, etc.

Los ítem "Costos de conservación y reparación ", "Combustible para energía", "Combustibles y lubricantes" y "leña", fueron obtenidos de recabar datos reales de los productores, sin hacer uso de coeficientes estandarizados de los análisis de costos.

RESULTADOS

RESULTADOS

En primera instancia se realizó un inventario actualizado de las explotaciones agropecuarias de la provincia, cuyo padrón se presenta en el Cuadro N° 1 (ver Anexo II, CUADROS Y GRAFICOS).

Es importante destacar que en dicho inventario no se incluyeron las pequeñas chacras hortícolas de los cinturones urbanos, ya que no se adapta para ellas la metodología aplicada en el presente estudio. Tampoco se incluyó el predio de la escuela agrotécnica de la Misión Salesiana en las proximidades de la ciudad de Río Grande, por considerar que debido a sus características particulares, en cuanto a objetivos principales y estructura empresarial, distorsionaría los resultados de la estratificación planteada.

De acuerdo con los resultados obtenidos en un primer análisis a mano alzada y como producto de observaciones realizadas por productores agropecuarios avezados, y a los fines de clasificar en forma primaria los establecimientos ganaderos en dos grandes estratos, se tomó como límite de unidad económica al establecimiento que pueda soportar durante todo el año, de acuerdo con las actuales prácticas de manejo, una carga promedio de 6.000 equivalentes ovinos. De estos equivalentes, el 30 % podría corresponder a vacunos expresados como E.O., proporción que se condice con el promedio observado en los establecimientos ubicados en el Ecotono. De esta manera se descartan los grandes establecimientos laneros que distorsionarían los resultados a obtener, en función de los objetivos planteados.

Los grupos resultantes quedaron conformados de la siguiente manera:

A) 28 explotaciones cuyas cargas históricas y permanentes en el año las ubicarían en la unidad económica, o la superan (**grupos 1 y 2**).

B) 20 explotaciones cuyas cargas históricas y permanentes en el año las ubicarían por debajo de la unidad económica (**grupo 3**).

C) 4 explotaciones cuyas cargas históricas y permanentes en el año las ubicarían en la unidad económica, o la superan, pero su producción se basa exclusivamente, o casi exclusivamente, en la especie bovina.

Dentro del estrato que supera a la unidad económica, se conformaron a su vez dos grupos:

A1) Grupo (1) Formado por siete estancias, constituido por los establecimientos de mayor envergadura y producción, cinco veces superior -en promedio- a la unidad económica, y ubicados agroecológicamente en la zona de estepa, lo que influye significativamente en las estrategias productivas y manejo de la explotación (ver primera parte de las conclusiones).

A2) Grupo (2) Formado por 21 estancias, constituido por establecimientos que se ubican en su gran mayoría en la zona del ecotono, donde coexisten formaciones de bosque y de estepa, lo que también influye fuertemente sobre los perfiles productivos y la implementación de prácticas de manejo (ver primera parte de las conclusiones), y cuyas cargas históricas permanentes durante el año (como promedio del grupo) duplican la unidad económica prevista.

Por otra parte, dentro del estrato que se encuentra por debajo de la unidad económica prevista se conformaron dos grupos:

B1) Grupo (3) Formado por 6 estancias, constituido por establecimientos que, se ubican por debajo de la unidad económica prevista, puesto que poseen menos de 6000 equivalentes ovinos, no obstante realizan un manejo productivo de la explotación (ver primera parte de las conclusiones).

B2) Formado por 14 estancias, constituido por establecimientos que, por motivos legales, por insuficiente superficie y/o aptitud ganadera o por un manejo histórico no relacionado con la producción, no pueden incluirse dentro de las empresas agropecuarias dedicadas a la ganadería extensiva como forma de inserción principal en el mercado.

C) Grupo (4) Por último queda el grupo de aquellos establecimientos que volcaron su producción como única fuente de ingresos al Bovino. Aquí totalizan 4 estancias estas características.

Los resultados productivos y económicos de cada uno de los grupos se presentan en los cuadros y gráficos del ANEXO II.

Para realizar el análisis de sensibilidad, sobre la base de la estancia hipotética, se plantean distintas opciones, que se mencionan a continuación y responden a comportamientos posibles del mercado:

Valores referenciales:

Valor promedio de la lana para el año en estudio (2002) U\$S 2,00 el Kg.

Valor del Kg. de carne ovina (cordero) U\$S 2,05 el Kg. gancho para animales de 10 a 12 kg.

Valor del Kg. de carne Vacuna (Ternero de destete) U\$S 0,89 el Kg. vivo

Valor del Dólar USA 2,80 por Peso.

Opciones para el análisis de sensibilidad:

1) Modificaciones independientes y/o combinadas en más o menos 10 % de cada uno de los valores recientemente mencionados.

2) Modificaciones independientes y/o combinadas en :

2.1) Valor del Kg. de carne ovina (cordero) a U\$S 1,20 el Kg. gancho para animales de 10 a 12 kg. (Valor histórico promedio del mercado local, sin posibilidad de exportación)

2.2) Valor del Kg. de carne Vacuna (Ternero de destete) a U\$S 0,75 el Kg. vivo (Valor Mercado concentrador de hacienda Liniers)

3) Valor de la Lana a U\$S 1,20 el Kg.

Las variaciones de precios consideradas para el análisis de sensibilidad responden al análisis de mercado efectuado y descrito sucintamente a continuación, y que responde a los siguientes parámetros:

1. Mercado Lanero
2. Mercado de la carne Ovina
3. Mercado de la carne Bovina

1. Mercado Lanero:

En la Provincia de Tierra del Fuego los precios alcanzados por los productores locales han sufrido una variación positiva motivada por dos factores: uno relacionado a la mejora del precio en valores reales al pasar de un precio promedio de U\$S 1,2 por kg. a U\$S 2,0 por kg. (temporadas 2001 a 2002) y otro vinculado a la mejora producida por el tipo de cambio.

2. Mercado de la Carne Ovina:

Los factores que influyen en el mercado de la carne ovina son:

2.1. Establecimientos faenadores y sus tipos de habilitación.

Existen en la provincia tres establecimientos faenadores, dos con tráfico federal y uno para abastecimiento local. No existe en la actualidad una planta habilitada para la exportación a la Unión Europea.

2.2. La presencia de la “barrera sanitaria” impuesta por Chile.

Como consecuencia del último brote de fiebre aftosa detectado en nuestro país, y a pesar de encontrarse libre de dicha enfermedad la patagonia (y así reconocida por la OIE), Chile impedía el paso vía terrestre de haciendas desde y hacia Tierra del Fuego. Como consecuencia de ello sólo salían desde esta provincia luego de su proceso de faena, reses con destino exclusivo al mercado nacional, de aquellos establecimientos que contaran con tráfico federal. Esta situación se revirtió al promediar el año 2002, lo que permitió la salida de hacienda en pie tanto para ser faenada con destino a exportación (Río Gallegos, Argentina; y Porvenir, Chile), como así también para el mercado nacional a través de plantas faenadoras de otras provincias argentinas.

2.3. El tipo de cambio

El fuerte impacto que provocó la salida del esquema económico que planteaba la denominada “convertibilidad” y la consecuente

modificación del tipo de cambio, inflación incluida, provocaron un fuerte incremento en los niveles de faena y de consumo local de carne ovina. Esto se debió a la posibilidad de contar, en el mercado local, con un precio accesible a dicho producto, motivado por la barrera “sanitaria” que imponía Chile impidiendo el paso de haciendas desde y hacia Tierra del Fuego, y por ello la ausencia de mercados internacionales al no contar dicha Provincia con plantas habilitadas para destino de exportación.

En el segundo trimestre del 2003 la faena de ganado ovino registra una importante disminución en relación al primer trimestre de éste mismo año, confirmando la tendencia declinante del período anterior. En el cuarto trimestre de 2002 la faena había sido de 37.982 cabezas. Dado que durante el segundo trimestre del 2003 se faenó en la Provincia un total de 20.223 cabezas de ganado ovino, lo que representó un volumen 46% menor al verificado en el trimestre precedente (gráfico 1).

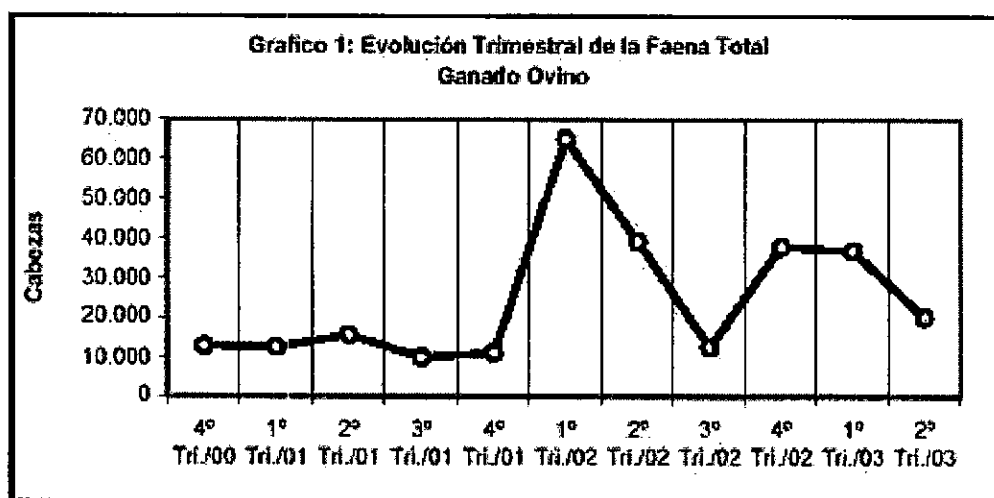

Informe económico de coyuntura segundo trimestre de 2003 Dirección de Estadística

Pero si el análisis se realiza desestacionalizado (iguales trimestres de distintos años), la disminución de la faena fue del 48,4% en relación al segundo trimestre de 2002 (Gráfico 2)

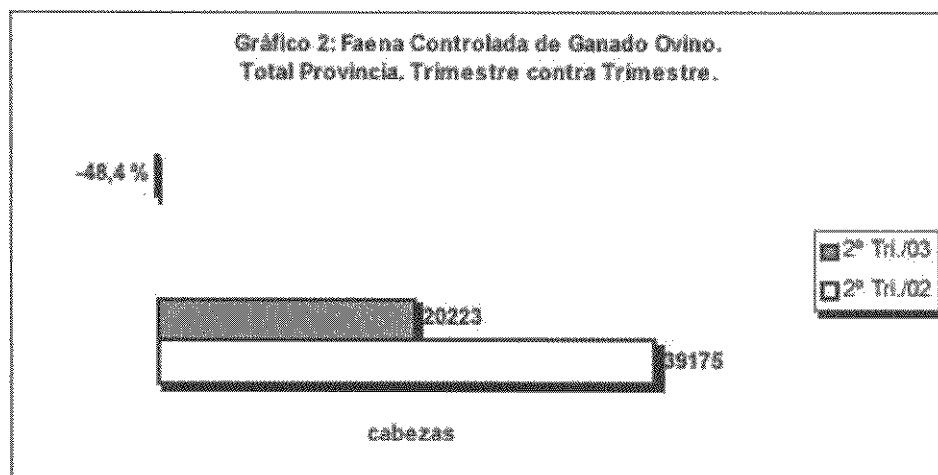

Informe económico de coyuntura segundo trimestre de 2003 Dirección de Estadística

El ochenta por ciento de la faena provincial se realiza en la ciudad de Río Grande por ser el departamento que concentra la mayor cantidad de hacienda, y además por poseer dos plantas faenadoras habilitadas con tráfico federal de acuerdo a lo previsto en el Decreto Nacional 4238/68. En la ciudad de Ushuaia funciona un establecimiento destinado a la faena que cuenta con habilitación municipal (sin tráfico federal) razón por la cual el destino de las reses allí procesadas se remite a la ciudad capital de la provincia. Como consecuencia del fuerte impacto turístico que registra dicha localidad ha incrementado los niveles de faena (en el orden del 38%) y consumo de corderos especialmente en parrillas y centros turísticos.

3. Mercado de la Carne Bovina:

El mercado de carne Bovina ha variado por condiciones socioculturales, sanitarias regionales, y económicas, siendo estas últimas propias o nacionales.

Tal como se mencionara en la presentación de este trabajo, la influencia de la corriente migratoria interna que provocó la ley 19.640 por la que se creó el área aduanera especial, influyó significativamente en los hábitos de consumo provincial, pasando de un fuerte consumo ovino a bovino. Los rodeos actuales no logran abastecer la demanda de carne con hueso de la población y generan un precio de venta de las haciendas que supera al precio del mercado concentrador de Haciendas de Liniers en un veinte por ciento. El ingreso de dicha mercadería

se ve restringido a la proveniente de otras localidades de igual condición sanitaria al amparo de la resolución 58/01 del SENASA como consecuencia del estatus sanitario de la región explicado precedentemente. Por lo tanto, de fuera de la región Patagonia Sur sólo ingresa "carne sin hueso" lo que determina características típicas del consumo local.

Por lo expuesto se puede inferir que el mercado nacional de carne bovina actúa como testigo al determinar un precio base a partir del cual se forma el precio local.

Como consecuencia de ello es importante analizar el comportamiento del volumen de venta de carne en supermercados a nivel nacional y de la relación del precio relativo del novillo con el maíz.

El siguiente cuadro corresponde al informe económico mensual Documento N° 42, Octubre 2003 de la Cámara de la Industria y Comercio de Carnes y Derivados de la Republica Argentina.

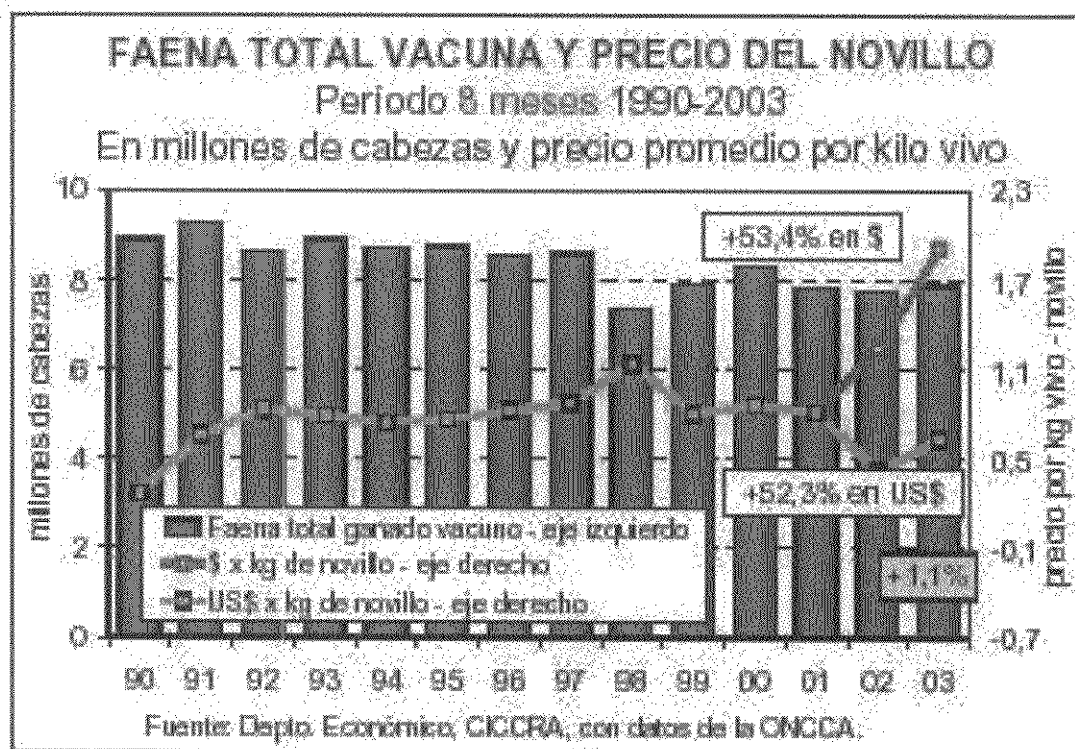

En septiembre el precio en pesos de la hacienda en pie volvió a caer, luego de dos subas consecutivas. En comparación con agosto registró una caída de 0,7%, y acumuló, con respecto a diciembre de 2002, una disminución de 9,1%. En el mismo

lapso, el precio del dólar en pesos argentinos disminuyó 16,5%. El precio promedio quedó en \$ 1,76 por kg vivo (ver línea roja del gráfico que se presenta más arriba), ubicándose 8,3% por debajo del nivel de septiembre de 2002. Al comparar dichos datos con lo ocurrido en la Provincia de Tierra del Fuego y según la información obtenida en la Dirección de estadísticas de la provincia, el subgrupo de carnes, aceites y embutidos bajó un promedio de 2% en la medición del los índices de precios al consumidor del mes de octubre de 2003.

En términos anuales, a nivel nacional, los precios de los cortes vacunos registraron un crecimiento de sólo 8,3% promedio, debido a que en agosto del año 2002 ya habían registrado un salto de 21,2%. Los precios de los cortes delanteros y traseros se mantuvieron por debajo del promedio (+7,5% y +7,7%, respectivamente).

El siguiente cuadro corresponde al informe económico mensual Septiembre 2003 de la Cámara de la Industria y Comercio de Carnes y Derivados de la Republica Argentina.

PRECIO RELATIVO NOVILLO-MAIZ - PROM. MENSUAL

Período 2000-2002 - enero 2002 - julio 2003

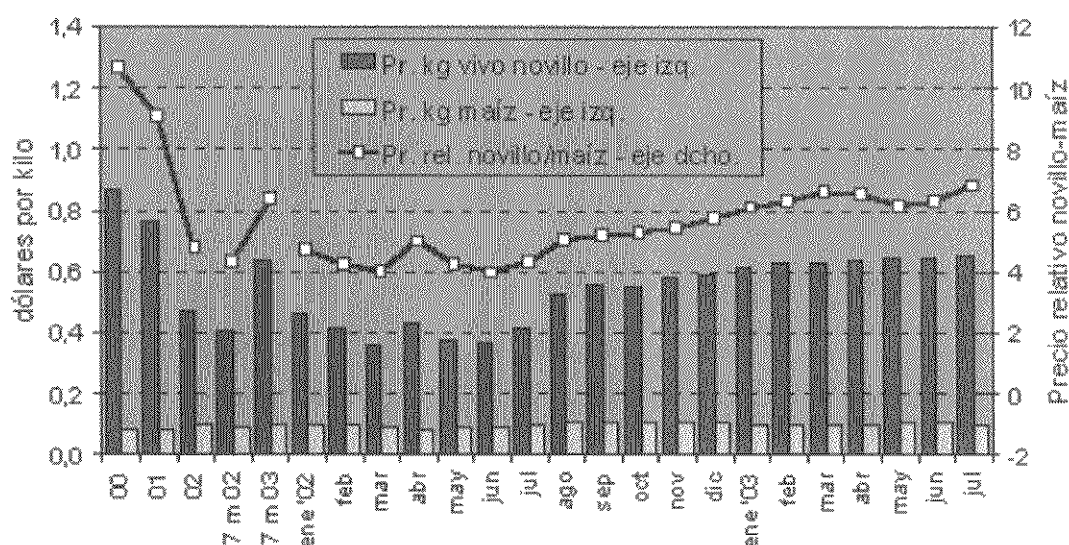

Fuente: Depto. Económico, CICCRA, en base a Mcd. de Liniers S.A. y SAGPyA.

En septiembre el precio relativo del novillo respecto al del maíz registró una caída de 6,4% mensual, ubicándose en 6,07. La retracción se explica por una suba del precio

en dólares del maíz de 4,0% y una caída del precio del novillo (-2,7%). Con esta caída, el precio relativo se ubicó nuevamente por debajo del nivel observado en diciembre de 2001 (-6,1%).

Este cuadro solo pretende mostrar la posibilidad de aplicar herramientas de manejo que deben considerarse en un esquema productivo y que en éste momento escapan a las posibilidades de análisis del presente trabajo.

CONCLUSIONES

CONCLUSIONES

Las conclusiones se brindan analizando en primer término el contexto de producción provincial (Introducción), para luego realizar un diagnóstico productivo de cada grupo y las propuestas correspondientes. Finalmente se analizan los resultados obtenidos en el análisis de sensibilidad cuyos cuadros y gráficos se brindan en el Anexo II.

INTRODUCCIÓN:

El Mercado Nacional y el contexto de la producción ovina:

Además de acompañar los vaivenes del mercado internacional, la producción ovina argentina se ha visto “potenciada” y estimulada por la modificación en el tipo de cambio, que ha hecho resurgir aquellas actividades que generen productos exportables.

De esta forma, la rentabilidad del sector ganadero ovino ha mejorado excepcionalmente luego de una década crítica.

Dentro de este contexto, la aparición de ventajas comparativas del sector como por ejemplo la creación e implementación de la ley de reconversión de la ganadería ovina (Ley 25422), posibilitan un horizonte de cambio, que se traduce de varias formas asociadas:

- Stock ovino: Se nota una intención generalizada, de retención de vientres.
- Recuperación de áreas ganaderas productivas: Asociado al punto anterior; establecimientos abandonados, otrora productivos pueden ser recuperados bajo las nuevas condiciones.
- Establecimiento de un ciclo de inversión: Permite la programación de inversión a bajo riesgo.
- La ley de Reconversión Ovina contempla la implementación de programas federales, regionales y provinciales, para la asistencia y el mejoramiento de los procesos productivos y los productos (Programas sanitarios, de mejoramiento genético, Prolana, etc).

La Actividad lanera-ovina en Tierra del Fuego:

Insertos en el marco mundial y nacional antes citado, los productores ovinos de la provincia, encuentran condiciones favorables para el mantenimiento y mejoramiento de la rentabilidad de sus sistemas productivos.

Tienen en general características propias que los diferencian de la media de los productores del resto del país.:

Sus explotaciones están situadas en ecosistemas únicos, muy poco disturbados y con una alta calidad biológica, que se traduce en la obtención de productos de excelente sanidad y de baja contaminación.

Las empresas tienen niveles de endeudamiento muy bajos o inexistentes.

La cultura de la producción ovina en Tierra del Fuego es mas que centenaria y ha sido el eje del desarrollo económico y social de la región; alcanzando niveles de excelencia, en comparación con producciones ovinas del resto del país.

En contraposición, se pueden mencionar algunas desventajas. Por ejemplo la distancia con los centros de industrialización y consumo del producto ovino; y los reducidos volúmenes producidos, que normalmente no alcanzan la masa crítica para el establecimiento de industrias, ni la continuidad de la provisión a lo largo del año.

DIAGNOSTICO PRODUCTIVO

De acuerdo a lo descripto en "Resultados", los establecimientos se clasificaron en cuatro grupos.

El primer grupo (1), constituido por los siete establecimientos de mayor envergadura, tiene un costo operativo que supera los 900.000 pesos y que cuadruplica el costo operativo del grupo dos (2). Lo que genera en consecuencia un valor de \$ 19,26 por E.O.

El segundo grupo (2) constituido por 21 establecimientos tiene un costo operativo de 200.000 pesos, y engloba a aquellos que superan la unidad económica prevista y evaluada. Este grupo, posee las características de estructura, manejo e implementación tecnológica compatibles con una producción sustentable, eficaz y eficiente. Para este grupo el costo por E.O. es de \$ 16,57.

El tercer grupo (3) constituido por 6 establecimientos, tiene un costo operativo 20% inferior al del grupo (2) por no utilizar la totalidad de las herramientas tecnológicas y de manejo necesarias para un nivel de producción económicamente sustentable. Lo que genera en consecuencia un valor de \$ 41,48 por E.O. Si aplicaran el mismo esquema productivo que el grupo precedente el costo de producción de éste grupo ascendería a \$ 46,01 por E.O.No obstante se encuentran muy cercanos al punto de equilibrio.

El grupo cuatro (4) constituido por 4 establecimientos presenta un costo operativo 15% inferior al grupo (2), como consecuencia de su producción bovina única. Generando un valor de \$ 15,90 por E.O.

DIAGNOSTICO PRODUCTIVO DE CADA GRUPO.

GRUPO 1

Este grupo está constituido por siete establecimientos de más de 30.000 Has y mas de 35.000 Equivalentes Ovinos.

La superficie promedio del grupo es de 51.869 Ha, y el stock promedio (de ovinos y bovinos) es de 47.782 E.O., lo que representa una carga de 0,92 E.O./Ha.

De acuerdo a estimaciones, basadas en entrevistas con productores y técnicos asesores, la carga referida se aproxima a la máxima esperable con el actual sistema de pastoreo.

Los establecimientos de este grupo se encuentran en la zona norte de la isla, con condiciones agroecológicas particulares. En efecto, la región de la Estepa Magallánica se caracteriza por la homogeneidad espaciotemporal de condiciones ambientales (suelo, clima y vegetación), situación que proporciona un marco de estabilidad propicio para la obtención de resultados físicos esperables en base a la planificación de la explotación.

Los inviernos en esta zona son menos rigurosos como consecuencia de su ubicación geográfica, relieve, y de la influencia oceánica, lo que determina una producción de menor riesgo invernal. Como contrapartida se produce en el período primavera-estival un marcado déficit hídrico, lo que constituye una seria limitación a la productividad potencial de los pastizales naturales (poco manifiesto en los dos últimos años).

El relieve es plano a ligeramente ondulado, lo que facilita el manejo de la explotación y la incorporación de nuevos paquetes tecnológicos. Por otra parte, la ausencia de bosque de *Nothofagus* (solo existen algunas comunidades arbustivas), simplifica enormemente el manejo y cuidado de la hacienda, lo que permite mantener una baja relación personal/stock, como así también, aumentar la vida útil de los alambrados, lo que resulta en una disminución de las amortizaciones y gastos de mantenimiento.

Los índices físicos de producción caracterizan al grupo de la siguiente manera:

Del total de E.O. ponderados para el conjunto el 87,91 % corresponde a Ovinos y el 12,09 % a Bovinos (Se excluyeron de la consideración de los equivalentes ovinos a otras especies por no resultar relevantes a la producción).

La producción ovina responde a un esquema mixto carne-lana, categorizados con un 59,47 % de ovejas y un 9,33 % de capones. La producción anual promedio de lana por establecimiento asciende a 177.224 Kg., siendo el peso medio de vellón por animal adulto de 4,22 Kg.

La producción bovina se realiza en forma variada en los establecimientos, partiendo de algunos casos que la plantean como una explotación de ciclo completo (cría y terminación de novillos), mientras que otros han evolucionado hacia producción única de cría. Del total de vacunos un 55,64 % corresponde a vacas y vaquillonas, un 30,34 % a terneros y terneras, un 5,29 % a novillos y novillitos, y un 3,17 % a toros y toritos.

Más del 85 % de los ingresos provienen de la producción ovina (67 % a venta de lana y 33 % a venta de carne), y solo el 15 % a venta de carne bovina (existen otros ingresos eventuales que no se consideraron en este trabajo por no corresponder a la producción agropecuaria analizada).

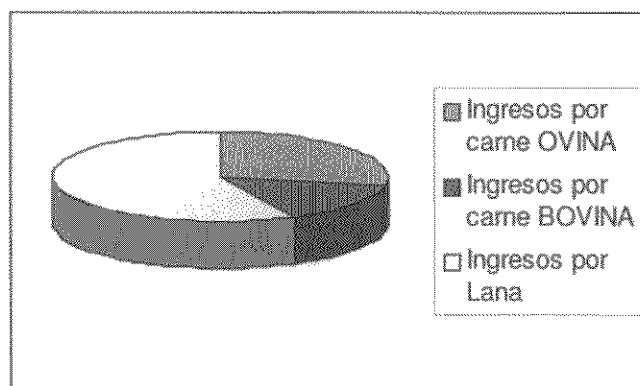

Ingresos Grupo (1)

GRUPO 2

Constituido por veintiún establecimientos, con más de 7.000 Ha., y entre 6.000 y 18.000 E.O., con un promedio de 12.079 E.O.

La superficie promedio del grupo es de 17.231 Ha, lo que representa una carga de 0,70 E.O /Ha.

De acuerdo a estudios de disponibilidad forrajera (INTA) y a relevamiento de pastizales realizado por los productores existiría una marcada sobreoferta forrajera estacional, lo que permite suponer que la carga óptima se ubicaría por encima de la carga actual, mediante la aplicación de tecnologías apropiadas que así lo permitan. Las condiciones agroecológicas heterogéneas de la vasta región del ecotono que alberga a los establecimientos de este grupo genera una amplia variedad de características productivas por lo cual es imposible definir un patrón productivo y de manejo.

Además, el bosque de Nothofagus, complica el manejo y cuidado de la hacienda, lo que eleva la relación personal/stock, así como disminuye la vida útil de los alambrados.

Los índices físicos de producción caracterizan al grupo de la siguiente manera:

Del total de E.O del grupo el 75,45 % corresponde a Ovinos y el 24,55 % a Bovinos. La producción ovina también responde a un esquema mixto carne-lana, marcando una clara tendencia hacia la producción de carne dada la categorización de la majada con un 68 % de ovejas y un 6,6 % de capones. La producción anual promedio de lana por establecimiento asciende a 40.765 Kg., siendo el peso medio de vellón por animal adulto de 4,47 Kg.

La producción bovina mantiene las mismas características que en el grupo anterior, con un 56 % de vacas y vaquillonas, un 32 % de terneros y terneras, un 7 % de novillos y novillitos, y un 4 % de toros. Por sus condiciones agroecológicas ya descritas, este estrato cuenta con algunos establecimientos que se dedican a la "invernada" de terneros para llevarlos a novillos.

El 78 % de los ingresos provienen de la producción ovina (62 % a venta de lana y 38 % a venta de carne), y el 22 % a venta de carne bovina (existen otros ingresos eventuales que no se consideraron en este trabajo por no corresponder a la producción agropecuaria analizada).

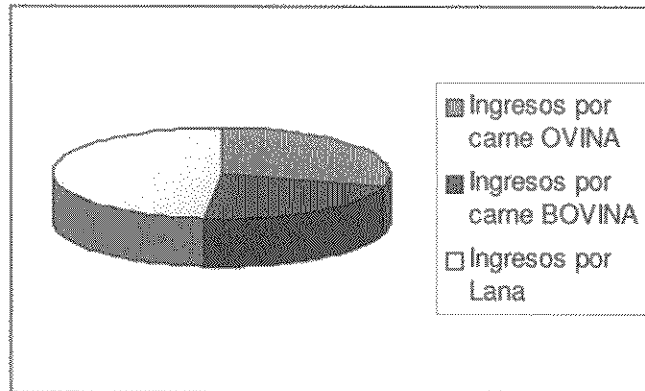

Ingresos Grupo (2)

GRUPO 3

Los seis establecimientos que constituyen este grupo tienen una superficie que oscila entre las 3.000 y las 13.000 Ha., y entre 528 y los 5.444 E.O.

La superficie promedio del grupo es de 8.512 Ha, el stock promedio es de 3.822 E.O., lo que representa una carga de 0,45 E.O. /Ha.

Los establecimientos de este grupo al igual que el caso anterior se ubican en la zona de transición bosque estepa (Ecotono), superponiéndose parcialmente con el mismo.

En este estrato aparecen, combinadas características agroecológicas y de escala que condicionan la producción. Además establecimientos que componen este grupo presentan evidencias de descapitalización en los últimos períodos condicionando seriamente la producción actual.

Los índices físicos de producción caracterizan al grupo de la siguiente manera:

Del total de E.O. el 71,77 % corresponde a Ovinos y el 28,23 % a Bovinos.

La producción ovina responde a un esquema de producción de carne, con un 61,9 % de ovejas y un 2,3 % de capones. La producción anual promedio de lana por establecimiento asciende a 13.981 Kg., siendo el peso medio de vellón por animal adulto de 5,0 Kg.

La producción bovina presenta las siguientes características, un 73 % de vacas y vaquillonas, un 21,71 % de terneros y terneras, un 1,35 % de novillos y novillitos, y un 4,18 % de toros y toritos.

El 68 % de los ingresos provienen de la producción ovina (69 % a venta de lana y 31 % a venta de carne), y el 32 % a venta de carne bovina.

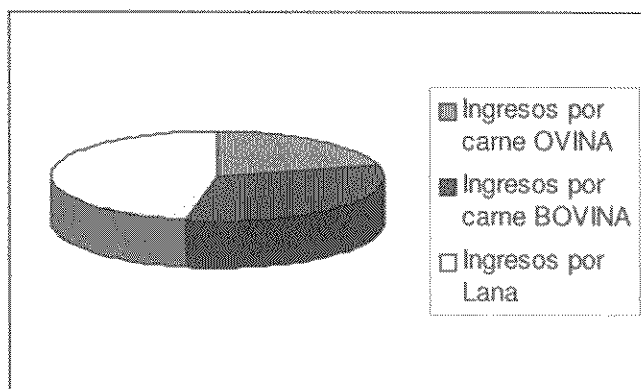

Ingresos Grupo (3)

GRUPO 4

Los cuatro establecimientos que constituyen este grupo tienen una superficie que oscila entre las 5.500 y las 31.000 Ha.

La superficie promedio del grupo es de 17.035 Ha, el stock promedio es de 10.766 E.O., lo que representa una carga de 0,63 E.O /Ha.

Los establecimientos de este grupo al igual que los casos anteriores se ubican en la zona de transición bosque estepa (Ecotono), superponiéndose parcialmente con ellos.

Los establecimientos de este estrato han tomado la decisión empresarial de dedicarse a la producción exclusiva de la cría/invernada de bovinos.

Los índices físicos de producción caracterizan al grupo de la siguiente manera:

El rodeo bovina se categoriza de la siguiente forma, un 51,3 % de vacas y vaquillonas, un 38,38 % de terneros y terneras, un 8 % de novillos y novillitos, y un 2,33 % de toros y toritos.

**ANÁLISIS DE SENSIBILIDAD
DE LA UNIDAD ECONÓMICA**

ANÁLISIS DE SENSIBILIDAD DE LA UNIDAD ECONÓMICA

Si bien en el capítulo de "Resultados" se estimó como unidad económica una explotación con 6.000 E.O., considerando –como se ha detallado - la lana a U\$S 2,00 el Kg., la carne ovina a U\$S 2,00 el Kg, y la carne vacuna U\$S 0,93 el Kg. vivo. puede concluirse que luego de un pormenorizado análisis de los datos obtenidos dicha unidad económica corresponde a 3.817 E.O.

Sobre la matriz desarrollada para determinar el COMI se corrieron una variedad de escenarios económicos que permitieron determinar la sensibilidad del mismo. Se concluyó que de los 74.500 E.O. analizados sólo el 5 % se encuentra por debajo del COMI. La misma información analizada a nivel predial demuestra que el 15,78 % de los establecimientos considerados no alcanzan dicho índice.

Si por el contrario el precio de la carne ovina descendiera a U\$S 1,20 la cantidad de E.O. necesarios para cubrir el Costo Operativo Mínimo Indispensable ("COMI", ver AnexoI) ascendería a 4.180 es decir 363 E.O. En esta situación, y dependiendo de la receptividad del campo estos equivalentes representan la necesidad de contar con entre 363 ha. a 698 ha. Es decir no menos de un 9,5% más de E.O.

De considerarse un descenso en el valor de la carne vacuna a U\$S 0,75 el Kg. vivo, el escenario prospectivo para cubrir el COMI se encuentra cercano al planteo anterior, 10,2 % de E.O. (apenas un 0.7 % más) es decir 4.150 E.O.

La situación de mayor complejidad económica para los productores se sitúa haciendo correr el escenario prospectivo a "lana a U\$S 1,20", en donde los E.O. necesarios para cubrir el COMI son 4.605. Esto implica que se deben incrementar en un 20,64 % los E.O., o expresado en términos de superficie se debería aumentar la misma en un 20 % escenario tan improbable como imposible.

ANÁLISIS DE SENSIBILIDAD DE CADA GRUPO PARA CADA ESCENARIO

Para analizar los establecimientos de Tierra del Fuego, se conformaron grupos que cuyas características constitutivas fueron descriptas precedentemente. A partir de allí se obtuvo un establecimiento promedio de cada grupo, sobre el cual se corrieron las variables de costos de ingresos determinado los resultados operativos que se detallan en le Anexo II.

Paralelamente y en el mismo anexo pueden observarse los resultados obtenidos para cada valor referencial (Ver pagina 43) al incorporarle las variables definidas como "Opciones para el análisis de sensibilidad", descriptas en el capítulo Resultados.

A modo de resumen de los cuadros citados precedentemente y que forman parte del Anexo II puede concluirse que los grupos (1), (2), y (4) soportan sin dificultad las opciones de sensibilidad para cada escenario previsto al ser confrontados con sus costos. El grupo (3) que como se mencionara esta muy cercano al COMI, en la situación de valores actuales, sufre el quebranto económico -sin posibilidad de adecuación- al confrontarse a las variaciones de los valores considerados en el análisis de sensibilidad.

**CONSIDERACIONES FINALES.
PROPUESTAS**

CONSIDERACIONES FINALES.

PROPUESTAS:

En primer termino es importante aclarar que con el propósito de cumplir con el objetivo del presente trabajo -realizar un diagnóstico de situación y perspectivas de las empresas agropecuarias de Tierra del Fuego-, es que las consideraciones que se realizan a continuación son de carácter general para la provincia en estudio, descontando las variaciones y limitaciones productivas que plantean las regiones agroecológicas que la componen. Sin duda un análisis pormenorizado de cada zona en particular permitirá realizar propuestas acordes a cada región agroecológica fuera de las generalizaciones que a continuación se describen.

Como ya se mencionara la carga animal para cada grupo se encuentra muy próximas al máximo, lo que indica que no es factible esperar ingresos adicionales como producto de incrementarla en las actuales condiciones de producción. Además de lo acotado de la producción, medido en función de la demanda internacional, y la estacionalidad de la misma, ponen un techo a las posibilidades de crecimiento de los producidos como commodities. Recordando ahora lo citado previamente, las condiciones favorables construidas por el escenario que plantearon el nuevo tipo de cambio y el status sanitario regional y nacional han posibilitado alcanzar precios internacionales para las reses ovinas. Queda pendiente el desafío de contar con plantas de faena que abarquen los ciclos I y II, y cuyas habilitaciones permitan la exportación directa a mercados como la Comunidad Europea o los Estados Unidos. De esta forma, además de obtener los beneficios directos de estas herramientas se puede acceder a procesos de certificación de calidad, certificación ecológica u orgánica y denominación de origen, tal el caso de la Lana Camarones D.O. de la Provincia de Chubut.

Como consecuencia, el siguiente paso para el progreso del sector ovino en Tierra del Fuego, debería responder a la aplicación de un conjunto de alternativas, en forma individual y/o colectiva, tendientes a la diferenciación de los productos obtenidos, la creación de mejores canales de comercialización, segmentación del mercado para los mismos, etc.

Otros lineamientos generales a ser considerados son aquellos relacionados con el incremento de la producción a partir de herramientas que eleven la capacidad de carga general o temporal de los establecimientos.

Prestar atención a los aspectos productivos no implica olvidar aquellos de la comercialización que influyen directa e indirectamente en la formación de precios, algunos ya mencionados anteriormente como los procesos de certificación de calidad, y otros relacionados con mantener e incrementar el status sanitario de la región, para demostrar en forma fehaciente las condiciones propias, la trazabilidad de las haciendas, productos y subproductos, como así también de los desechos propios o incorporados a la región.

Lineamientos de alto impacto en la economía productiva:

Como se demostrara oportunamente, según el grupo de establecimiento en estudio, de los ingresos totales, los correspondientes a "Lana" representan entre el 47 y el 57 % de los mismos.

Por la elocuencia de dicho impacto es imprescindible determinar y ponderar aquellos factores que inciden en la producción de lana, no sólo en la cantidad por cabeza o hectárea, sino también en finura. Esto último queda claramente demostrado en el cuadro de los valores a futuro de lanas para el año 2004, donde se evidencia la diferencia o selectividad, expresada en precio, que plantea el mercado de lanas por debajo de las 28 micras.

Para los grupos uno y dos luego de los ingresos por el rubro lana, le siguen en importancia los ingresos por carne ovina. El estudio recientemente realizado por el Med. Vet. Daniel Leiva y por el INTA local, demuestra que los establecimientos del grupo uno y algunos del grupo dos presentan valores de señalada por debajo del promedio provincial. Esto afecta directamente los ingresos por el rubro carne ovina, razón inequívoca para pormenorizar dicho aspecto, que en la actualidad en estos grupos determina prácticamente el 30 de los ingresos totales.

El comienzo de la producción pecuaria de Tierra del Fuego fue signado por el monocultivo ovino. La necesidad de morigerar las variaciones del mercado incorporó

la producción bovina, que además generó ingresos desestacionalizados, con el mismo costo fijo.

De acuerdo a lo analizado en el presente trabajo, podemos concluir que el grupo 3 por las razones ya expuestas - condiciones agro ecológicas, escala, receptividad, etc. - debería incorporar actividades para diversificar aún más los ingresos, a través de por ejemplo: la acuicultura, el turismo rural, la pesca deportiva, el avistaje de avifauna etc .

Solo queda entonces analizar la situación referida a la producción bovina.

La información disponible de los volúmenes de carne enfriada procedente del resto del país no permite conocer la participación en el mercado local de la producción zonal. Por ello no es factible determinar en el presente trabajo el nivel de producción que influiría negativamente en los valores de venta. Localizado ese nivel de producción, se debería fijar como objetivo conocer las opciones de mercado que permitan mantener el valor diferencial actual.

ANEXO I
DETERMINACION DE LA UNIDAD ECONOMICA

ANEXO I

DETERMINACION DE LA UNIDAD ECONOMICA

Se define la **unidad económica** como la cantidad de equivalentes ovinos mínimos que permitan a un productor y su familia, considerando una familia tipo de cuatro personas, vivir a un nivel de vida comparable con otros sectores asalariados de la economía y asegurar el desarrollo de su empresa, contemplando las amortizaciones del capital fijo y la posibilidad de incorporar innovaciones tecnológicas acordes con la estructura productiva regional promedio.

El “costo operativo mínimo indispensable (**COMI**)” es un punto de equilibrio de un establecimiento pecuario de la Provincia de Tierra del Fuego, que surge de comparar e igualar los costos (*sumatoria de costos del establecimiento, sus amortizaciones, y un retiro del productor igual a una canasta familiar*), y los ingresos producto de la actividad desarrollada.

Amortizaciones del Capital

Para el cálculo de los costos, que afectan la producción agropecuaria en Tierra del Fuego, se incluyeron las amortizaciones del capital interviniente según la siguiente discriminación y consideraciones particulares.

Se realizó el citado cálculo teniendo en cuenta el valor actual del bien a nuevo, expresado en moneda corriente.

Se utilizó la fórmula de las amortizaciones lineales, usando los coeficientes de vida útil estandarizados, para los cálculos de análisis de costos agropecuarios.

Se incluyen los siguientes capitales amortizables:

- Capital Fundiario: Mejoras Ordinarias (Edificaciones, estructuras, Galpones, alambrados, corrales, bañaderos, tranqueras, etc.)
- Capital de Explotación

- Fijo Inanimado: Maquinarias (Tractores, vehículos en general)

- Fijo Vivo: Animales Reproductores (Toros y Carneros)

Es preciso aclarar que las categorías de animales hembras en producción (vientres bovinos y ovinos) no fueron incluidas en las amortizaciones, por ser consideradas, Capitales de explotación fijo vivo **de renta**, el cual no es amortizable.

ANEXO II

**LISTADO DE ESTABLECIMIENTOS CONSIDERADOS
EN EL ESTUDIO**

ANEXO II

LISTADO DE ESTABLECIMIENTOS CONSIDERADOS EN EL ESTUDIO

• AURELIA	• LAS HIJAS
• BUENOS AIRES	• LAURA
• CABO PEÑAS	• LOS CERROS
• CARMEN	• LOS FLAMENCOS
• CONSTANCIA	• MARIA BEHETY
• CULLEN	• MARÍA LUISA
• DESPEDIDA	• MARINA
• DON MATIAS	• PILARICA
• EL PRINCIPIO	• PIRINAICA
• EL ROBLE	• RIO APEN
• EL RODEO	• RIO CLARO
• EL SALVADOR	• RIO EWAN
• ESPERANZA	• RIVADAVIA
• GUAZU CUE	• ROLITO
• INDIANA	• RUBI
• INES	• SAN JULIO
• JOSE MENENDEZ	• SAN JUSTO
• LA CORRENTINA I	• SAN LUIS
• LA CORRENTINA II	• SAN MARTIN
• LA CRIOLLA	• SAN PABLO
• LA FUEGUINA	• SANTA ANA
• LA MARITA	• SARA
• LA PAMPA	• TEPI
• LA PORTEÑA	• USHUAIA
• LA RETRANCA	• VIAMONTE
• LA TURBA	• VIOLETAS

GRAFICOS

SUPERFICIE PROMEDIO TOTAL POR GRUPO

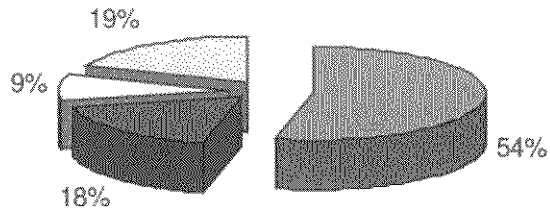

■ GRUPO 1 ■ GRUPO 2 □ GRUPO 3 □ GRUPO 4

	SUPERFICIE	
	TOTAL	APTA
GRUPO 1	52.508	51.869
GRUPO 2	17.985	17.231
GRUPO 3	8.853	8.512
GRUPO 4	18.749	17.035

OVINOS PROMEDIO TOTAL POR GRUPO

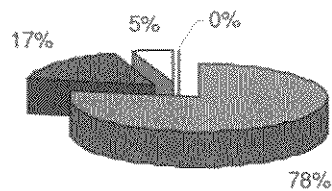

■ GRUPO 1 ■ GRUPO 2 □ GRUPO 3 □ GRUPO 4

	OVINOS
GRUPO 1	42005
GRUPO 2	9113
GRUPO 3	2743
GRUPO 4	0

BOVINOS PROMEDIO TOTAL POR GRUPO

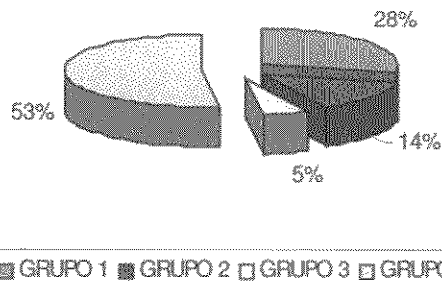

	BOVINOS
GRUPO 1	875
GRUPO 2	449
GRUPO 3	164
GRUPO 4	1631

EQUIVALENTES OVINOS PROMEDIO POR GRUPO

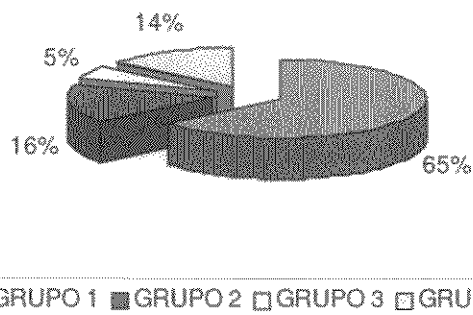

EQUIVALENTES OVINOS	
GRUPO 1	47782
GRUPO 2	12079
GRUPO 3	3822
GRUPO 4	10766

CONFORMACIÓN DE LOS GRUPOS POR SUPERFICIE (Has)

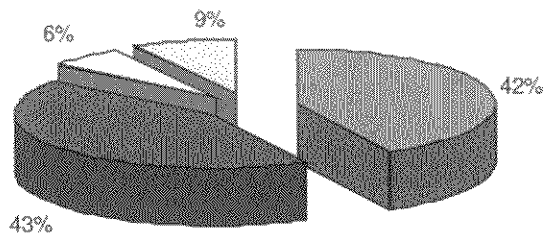

■ GRUPO 1 ■ GRUPO 2 □ GRUPO 3 □ GRUPO 4

SUPERFICIE	TOTAL
GRUPO 1	42,09%
GRUPO 2	43,25%
GRUPO 3	6,08%
GRUPO 4	8,59%
Totales	100%

PRODUCCION LANA POR GRUPO (Kg)

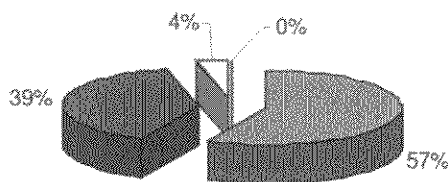

■ GRUPO 1 ■ GRUPO 2 □ GRUPO 3 □ GRUPO 4

PRODUCCIÓN DE LANA	
GRUPO 1	1.240.566
GRUPO 2	856.074
GRUPO 3	83.887
GRUPO 4	0

TOTAL DE HACIENDA OVINA POR GRUPO

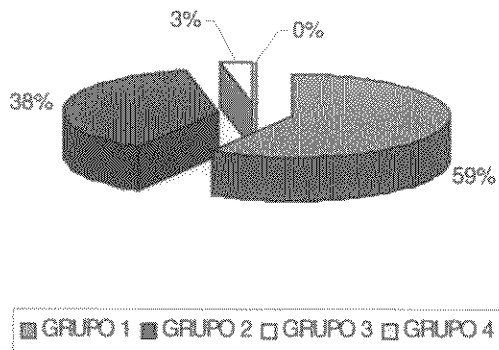

TOTALES DE HACIENDA OVINA

GRUPO 1	59%
GRUPO 2	38%
GRUPO 3	3%
GRUPO 4	0%

TOTAL HACIENDA BOVINA POR GRUPOS

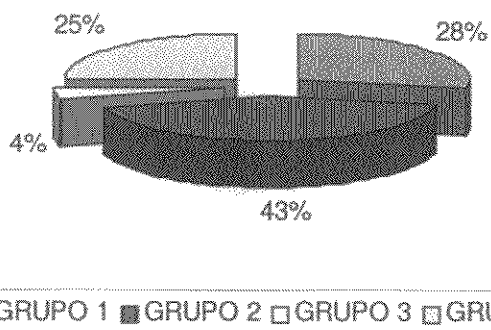

TOTALES DE HACIENDA BOVINA

GRUPO 1	28%
GRUPO 2	43%
GRUPO 3	4%
GRUPO 4	25%

**ANÁLISIS DE SENSIBILIDAD
A VALORES ACTUALES DE MERCADO**

Distribución de ingresos por grupo

Ingresos por carne y lana expresados en pesos

	Carne Ovina	Carne Bovina	Total Carne	Lana	Total Ingresos
Grupo 1	489.594,00	253.030,68	742.624,68	992.452,80	\$ 1.735.077,48
Grupo 2	138.794,67	103.977,72	242.772,39	228.286,40	\$ 471.058,79
Grupo 3	34.574,00	53.681,46	88.255,46	78.294,49	\$ 166.549,94
Grupo 4		318.397,59	318.397,59		\$ 318.397,59

Ingresos por carne y lana expresados en U\$\$

	Carne Ovina	Carne Bovina	Total Carne	Lana	Total Ingresos
Grupo 1	174.855,00	90.368,10	265.223,10	354.447,43	USD 619.670,53
Grupo 2	49.569,52	37.134,90	86.704,42	81.530,86	USD 168.235,28
Grupo 3	12.347,86	19.171,95	31.519,81	27.962,32	USD 59.482,12
Grupo 4		113.713,43	113.713,43		USD 113.713,43

Distribución de ingresos por grupo con depreciación del 10%

Ingresos por carne y lana expresados en pesos

	Carne Ovina	Carne Bovina	Total Carne	Lana	Total Ingresos
Grupo 1	440.634,60	227.727,61	668.362,21	893.207,52	\$ 1.561.569,73
Grupo 2	124.915,20	93.579,95	218.495,15	205.457,76	\$ 423.952,91
Grupo 3	31.116,60	48.313,31	79.429,91	70.465,04	\$ 149.894,95
Grupo 4		286.557,83	286.557,83		\$ 286.557,83

Ingresos por carne y lana expresados en U\$\$

	Carne Ovina	Carne Bovina	Total Carne	Lana	Total Ingresos
Grupo 1	157.369,50	81.331,29	238.700,79	319.002,69	USD 557.703,48
Grupo 2	44.612,57	33.421,41	78.033,98	73.377,77	USD 151.411,75
Grupo 3	11.113,07	17.254,76	28.367,83	25.166,09	USD 53.533,91
Grupo 4		102.342,08	102.342,08		USD 102.342,08

Distribución de ingresos por grupo con incremento del 10%

Ingresos por carne y lana expresados en pesos

	Carne Ovina	Carne Bovina	Total Carne	Lana	Total Ingresos
Grupo 1	538.553,40	278.333,75	816.887,15	1.091.698,08	\$ 1.908.585,23
Grupo 2	152.674,13	114.375,49	267.049,63	251.115,04	\$ 518.164,67
Grupo 3	38.031,40	59.049,61	97.081,00	86.123,94	\$ 183.204,94
Grupo 4		350.237,35	350.237,35		\$ 350.237,35

Ingresos por carne y lana expresados en U\$S

	Carne Ovina	Carne Bovina	Total Carne	Lana	Total Ingresos
Grupo 1	192.340,50	99.404,91	291.745,41	389.892,17	USD 681.637,58
Grupo 2	54.526,48	40.848,39	95.374,87	89.683,94	USD 185.058,81
Grupo 3	13.582,64	21.089,15	34.671,79	30.758,55	USD 65.430,33
Grupo 4		125.084,77	125.084,77		USD 125.084,77

Distribución de ingresos por grupo con disminución del 10% en el precio de la carne Ovina

Ingresos por carne y lana expresados en pesos

	Carne Ovina	Carne Bovina	Total Carne	Lana	Total Ingresos
Grupo 1	440.634,60	253.030,68	693.665,28	992.452,80	\$ 1.686.118,08
Grupo 2	124.915,20	103.977,72	228.892,92	228.286,40	\$ 457.179,32
Grupo 3	31.116,60	53.681,46	84.798,06	78.294,49	\$ 163.092,54
Grupo 4		318.397,59	318.397,59		\$ 318.397,59

Ingresos por carne y lana expresados en U\$S

	Carne Ovina	Carne Bovina	Total Carne	Lana	Total Ingresos
Grupo 1	157.369,50	90.368,10	247.737,60	354.447,43	USD 602.185,03
Grupo 2	44.612,57	37.134,90	81.747,47	81.530,86	USD 163.278,33
Grupo 3	11.113,07	19.171,95	30.285,02	27.962,32	USD 58.247,34
Grupo 4		113.713,43	113.713,43		USD 113.713,43

**Distribución de ingresos por grupo con disminución
del 10% en el precio de la carne Bovina**

Ingresos por carne y lana expresados en pesos

	Carne Ovina	Carne Bovina	Total Carne	Lana	Total Ingresos
Grupo 1	489.594,00	227.727,61	717.321,61	992.452,80	\$ 1.709.774,41
Grupo 2	138.794,67	93.579,95	232.374,61	228.286,40	\$ 460.661,01
Grupo 3	34.574,00	48.313,31	82.887,31	78.294,49	\$ 161.181,80
Grupo 4		286.557,83	286.557,83		\$ 286.557,83

Ingresos por carne y lana expresados en U\$\$

	Carne Ovina	Carne Bovina	Total Carne	Lana	Total Ingresos
Grupo 1	174.855,00	81.331,29	256.186,29	354.447,43	USD 610.633,72
Grupo 2	49.569,52	33.421,41	82.990,93	81.530,86	USD 164.521,79
Grupo 3	12.347,86	17.254,76	29.602,61	27.962,32	USD 57.564,93
Grupo 4		102.342,08	102.342,08		USD 102.342,08

**Distribución de ingresos por grupo con disminución
del 10% en el precio de la Lana**

Ingresos por carne y lana expresados en pesos

	Carne Ovina	Carne Bovina	Total Carne	Lana	Total Ingresos
Grupo 1	489.594,00	253.030,68	742.624,68	893.207,52	\$ 1.635.832,20
Grupo 2	138.794,67	103.977,72	242.772,39	205.457,76	\$ 448.230,15
Grupo 3	34.574,00	53.681,46	88.255,46	70.465,04	\$ 158.720,49
Grupo 4		318.397,59	318.397,59		\$ 318.397,59

Ingresos por carne y lana expresados en U\$\$

	Carne Ovina	Carne Bovina	Total Carne	Lana	Total Ingresos
Grupo 1	174.855,00	90.368,10	265.223,10	319.002,69	USD 584.225,79
Grupo 2	49.569,52	37.134,90	86.704,42	73.377,77	USD 160.082,20
Grupo 3	12.347,86	19.171,95	31.519,81	25.166,09	USD 56.685,89
Grupo 4		113.713,43	113.713,43		USD 113.713,43

**Distribución de ingresos por grupo con disminución
del 10% en el precio de la carne Ovina y Bovina**

Ingresos por carne y lana expresados en pesos

	Carne Ovina	Carne Bovina	Total Carne	Lana	Total Ingresos
Grupo 1	440.634,60	227.727,61	668.362,21	992.452,80	\$ 1.660.815,01
Grupo 2	124.915,20	93.579,95	218.495,15	228.286,40	\$ 446.781,55
Grupo 3	31.116,60	48.313,31	79.429,91	78.294,49	\$ 157.724,40
Grupo 4		286.557,83	286.557,83		\$ 286.557,83

Ingresos por carne y lana expresados en U\$S

	Carne Ovina	Carne Bovina	Total Carne	Lana	Total Ingresos
Grupo 1	157.369,50	81.331,29	238.700,79	354.447,43	USD 593.148,22
Grupo 2	44.612,57	33.421,41	78.033,98	81.530,86	USD 159.564,84
Grupo 3	11.113,07	17.254,76	28.367,83	27.962,32	USD 56.330,14
Grupo 4		102.342,08	102.342,08		USD 102.342,08

**Distribución de ingresos por grupo con disminución
del 10% en el precio de la carne Ovina y la Lana**

Ingresos por carne y lana expresados en pesos

	Carne Ovina	Carne Bovina	Total Carne	Lana	Total Ingresos
Grupo 1	440.634,60	253.030,68	693.665,28	893.207,52	\$ 1.586.872,80
Grupo 2	124.915,20	103.977,72	228.892,92	205.457,76	\$ 434.350,68
Grupo 3	31.116,60	53.681,46	84.798,06	70.465,04	\$ 155.263,10
Grupo 4		318.397,59	318.397,59		\$ 318.397,59

Ingresos por carne y lana expresados en U\$S

	Carne Ovina	Carne Bovina	Total Carne	Lana	Total Ingresos
Grupo 1	157.369,50	90.368,10	247.737,60	319.002,69	USD 566.740,29
Grupo 2	44.612,57	37.134,90	81.747,47	73.377,77	USD 155.125,24
Grupo 3	11.113,07	19.171,95	30.285,02	25.166,09	USD 55.451,11
Grupo 4		113.713,43	113.713,43		USD 113.713,43

**Distribución de ingresos por grupo con disminución
del 10% en el precio de la carne Bovina y la Lana**

Ingresos por carne y lana expresados en pesos

	Carne Ovina	Carne Bovina	Total Carne	Lana	Total Ingresos
Grupo 1	489.594,00	227.727,61	717.321,61	893.207,52	\$ 1.610.529,13
Grupo 2	138.794,67	93.579,95	232.374,61	205.457,76	\$ 437.832,37
Grupo 3	34.574,00	48.313,31	82.887,31	70.465,04	\$ 153.352,35
Grupo 4		286.557,83	286.557,83		\$ 286.557,83

Ingresos por carne y lana expresados en U\$S

	Carne Ovina	Carne Bovina	Total Carne	Lana	Total Ingresos
Grupo 1	174.855,00	81.331,29	256.186,29	319.002,69	USD 575.188,98
Grupo 2	49.569,52	33.421,41	82.990,93	73.377,77	USD 156.368,71
Grupo 3	12.347,86	17.254,76	29.602,61	25.166,09	USD 54.768,70
Grupo 4		102.342,08	102.342,08		USD 102.342,08

del 10% en el precio de la carne Ovina

Ingresos por carne y lana expresados en pesos

	Carne Ovina	Carne Bovina	Total Carne	Lana	Total Ingresos
Grupo 1	538.553,40	253.030,68	791.584,08	992.452,80	\$ 1.784.036,88
Grupo 2	152.674,13	103.977,72	256.651,85	228.286,40	\$ 484.938,25
Grupo 3	38.031,40	53.681,46	91.712,86	78.294,49	\$ 170.007,34
Grupo 4		318.397,59	318.397,59		\$ 318.397,59

Ingresos por carne y lana expresados en U\$S

	Carne Ovina	Carne Bovina	Total Carne	Lana	Total Ingresos
Grupo 1	192.340,50	253.030,68	445.371,18	354.447,43	USD 799.818,61
Grupo 2	54.526,48	103.977,72	158.504,20	81.530,86	USD 240.035,05
Grupo 3	13.582,64	53.681,46	67.264,10	27.962,32	USD 95.226,42
Grupo 4		318.397,59	318.397,59		USD 318.397,59

**Distribución de ingresos por grupo con incremento
del 10% en el precio de la carne Bovina**

Ingresos por carne y lana expresados en pesos

	Carne Ovina	Carne Bovina	Total Carne	Lana	Total Ingresos
Grupo 1	489.594,00	278.333,75	767.927,75	992.452,80	\$ 1.760.380,55
Grupo 2	138.794,67	114.375,49	253.170,16	228.286,40	\$ 481.456,56
Grupo 3	34.574,00	59.049,61	93.623,60	78.294,49	\$ 171.918,09
Grupo 4		350.237,35	350.237,35		\$ 350.237,35

Ingresos por carne y lana expresados en U\$S

	Carne Ovina	Carne Bovina	Total Carne	Lana	Total Ingresos
Grupo 1	174.855,00	99.404,91	274.259,91	354.447,43	USD 628.707,34
Grupo 2	49.569,52	40.848,39	90.417,91	81.530,86	USD 171.948,77
Grupo 3	12.347,86	21.089,15	33.437,00	27.962,32	USD 61.399,32
Grupo 4		125.084,77	125.084,77		USD 125.084,77

**Distribución de ingresos por grupo con incremento
del 10% en el precio de la carne Ovina y Bovina**

Ingresos por carne y lana expresados en pesos

	Carne Ovina	Carne Bovina	Total Carne	Lana	Total Ingresos
Grupo 1	538.553,40	278.333,75	816.887,15	992.452,80	\$ 1.809.339,95
Grupo 2	152.674,13	114.375,49	267.049,63	228.286,40	\$ 495.336,03
Grupo 3	38.031,40	59.049,61	97.081,00	78.294,49	\$ 175.375,49
Grupo 4		350.237,35	350.237,35		\$ 350.237,35

Ingresos por carne y lana expresados en U\$S

	Carne Ovina	Carne Bovina	Total Carne	Lana	Total Ingresos
Grupo 1	192.340,50	99.404,91	291.745,41	354.447,43	USD 646.192,84
Grupo 2	54.526,48	40.848,39	95.374,87	81.530,86	USD 176.905,72
Grupo 3	13.582,64	21.089,15	34.671,79	27.962,32	USD 62.634,10
Grupo 4		125.084,77	125.084,77		USD 125.084,77

Distribución de ingresos por grupo con incremento del 10% en el precio de la Lana

Ingresos por carne y lana expresados en pesos

	Carne Ovina	Carne Bovina	Total Carne	Lana	Total Ingresos
Grupo 1	489.594,00	253.030,68	742.624,68	1.091.698,08	\$ 1.834.322,76
Grupo 2	138.794,67	103.977,72	242.772,39	251.115,04	\$ 493.887,43
Grupo 3	34.574,00	53.681,46	88.255,46	86.123,94	\$ 174.379,39
Grupo 4		318.397,59	318.397,59		\$ 318.397,59

Ingresos por carne y lana expresados en U\$S

	Carne Ovina	Carne Bovina	Total Carne	Lana	Total Ingresos
Grupo 1	174.855,00	90.368,10	265.223,10	389.892,17	USD 655.115,27
Grupo 2	49.569,52	37.134,90	86.704,42	89.683,94	USD 176.388,37
Grupo 3	12.347,86	19.171,95	31.519,81	30.758,55	USD 62.278,35
Grupo 4		113.713,43	113.713,43		USD 113.713,43

Distribución de ingresos por grupo con incremento del 10% en el precio de la carne Ovina y de la Lana

Ingresos por carne y lana expresados en pesos

	Carne Ovina	Carne Bovina	Total Carne	Lana	Total Ingresos
Grupo 1	538.553,40	253.030,68	791.584,08	1.091.698,08	\$ 1.883.282,16
Grupo 2	152.674,13	103.977,72	256.651,85	251.115,04	\$ 507.766,89
Grupo 3	38.031,40	53.681,46	91.712,86	86.123,94	\$ 177.836,79
Grupo 4		318.397,59	318.397,59		\$ 318.397,59

Ingresos por carne y lana expresados en U\$S

	Carne Ovina	Carne Bovina	Total Carne	Lana	Total Ingresos
Grupo 1	192.340,50	90.368,10	282.708,60	389.892,17	USD 672.600,77
Grupo 2	54.526,48	37.134,90	91.661,38	89.683,94	USD 181.345,32
Grupo 3	13.582,64	19.171,95	32.754,59	30.758,55	USD 63.513,14
Grupo 4		113.713,43	113.713,43		USD 113.713,43

Distribución de ingresos por grupo con incremento del 10% en el precio de la carne Bovina y de la Lana

Ingresos por carne y lana expresados en pesos

	Carne Ovina	Carne Bovina	Total Carne	Lana	Total Ingresos
Grupo 1	489.594,00	278.333,75	767.927,75	1.091.698,08	\$ 1.859.625,83
Grupo 2	138.794,67	114.375,49	253.170,16	251.115,04	\$ 504.285,20
Grupo 3	34.574,00	59.049,61	93.623,60	86.123,94	\$ 179.747,54
Grupo 4		350.237,35	350.237,35		\$ 350.237,35

Ingresos por carne y lana expresados en U\$\$

	Carne Ovina	Carne Bovina	Total Carne	Lana	Total Ingresos
Grupo 1	174.855,00	99.404,91	274.259,91	389.892,17	USD 664.152,08
Grupo 2	49.569,52	40.848,39	90.417,91	89.683,94	USD 180.101,86
Grupo 3	12.347,86	21.089,15	33.437,00	30.758,55	USD 64.195,55
Grupo 4		125.084,77	125.084,77		USD 125.084,77

Distribución de ingresos por grupo con incremento del 10% en el precio de la carne Ovina y disminución del 10% de la carne Bovina

Ingresos por carne y lana expresados en pesos

	Carne Ovina	Carne Bovina	Total Carne	Lana	Total Ingresos
Grupo 1	538.553,40	227.727,61	766.281,01	992.452,80	\$ 1.758.733,81
Grupo 2	152.674,13	93.579,95	246.254,08	228.286,40	\$ 474.540,48
Grupo 3	38.031,40	48.313,31	86.344,71	78.294,49	\$ 164.639,20
Grupo 4		286.557,83	286.557,83		\$ 286.557,83

Ingresos por carne y lana expresados en U\$\$

	Carne Ovina	Carne Bovina	Total Carne	Lana	Total Ingresos
Grupo 1	192.340,50	81.331,29	273.671,79	354.447,43	USD 628.119,22
Grupo 2	54.526,48	33.421,41	87.947,89	81.530,86	USD 169.478,74
Grupo 3	13.582,64	17.254,76	30.837,40	27.962,32	USD 58.799,71
Grupo 4		102.342,08	102.342,08		USD 102.342,08

Distribución de ingresos por grupo con incremento del 10% en el precio de la carne Bovina y disminución del 10% de la carne Ovina

Ingresos por carne y lana expresados en pesos

	Carne Ovina	Carne Bovina	Total Carne	Lana	Total Ingresos
Grupo 1	440.634,60	278.333,75	718.968,35	992.452,80	\$ 1.711.421,15
Grupo 2	124.915,20	114.375,49	239.290,69	228.286,40	\$ 467.577,09
Grupo 3	31.116,60	59.049,61	90.166,20	78.294,49	\$ 168.460,69
Grupo 4		350.237,35	350.237,35		\$ 350.237,35

Ingresos por carne y lana expresados en U\$S

	Carne Ovina	Carne Bovina	Total Carne	Lana	Total Ingresos
Grupo 1	157.369,50	99.404,91	256.774,41	354.447,43	USD 611.221,84
Grupo 2	44.612,57	40.848,39	85.460,96	81.530,86	USD 166.991,82
Grupo 3	11.113,07	21.089,15	32.202,22	27.962,32	USD 60.164,53
Grupo 4		125.084,77	125.084,77		USD 125.084,77

Distribución de ingresos por grupo con incremento del 10% en el precio de la carne Bovina y disminución del 10% de la carne Ovina y de la Lana

Ingresos por carne y lana expresados en pesos

	Carne Ovina	Carne Bovina	Total Carne	Lana	Total Ingresos
Grupo 1	440.634,60	278.333,75	718.968,35	893.207,52	\$ 1.612.175,87
Grupo 2	124.915,20	114.375,49	239.290,69	205.457,76	\$ 444.748,45
Grupo 3	31.116,60	59.049,61	90.166,20	70.465,04	\$ 160.631,24
Grupo 4		350.237,35	350.237,35		\$ 350.237,35

Ingresos por carne y lana expresados en U\$S

	Carne Ovina	Carne Bovina	Total Carne	Lana	Total Ingresos
Grupo 1	157.369,50	99.404,91	256.774,41	319.002,69	USD 575.777,10
Grupo 2	44.612,57	40.848,39	85.460,96	73.377,77	USD 158.838,73
Grupo 3	11.113,07	21.089,15	32.202,22	25.166,09	USD 57.368,30
Grupo 4		125.084,77	125.084,77		USD 125.084,77

**Distribución de ingresos por grupo con incremento
del 10% en el precio de la carne Ovina y disminución del 10% de la carne Bovina
y de la Lana**

Ingresos por carne y lana expresados en pesos

	Carne Ovina	Carne Bovina	Total Carne	Lana	Total Ingresos
Grupo 1	538.553,40	227.727,61	766.281,01	893.207,52	\$ 1.659.488,53
Grupo 2	152.674,13	93.579,95	246.254,08	205.457,76	\$ 451.711,84
Grupo 3	38.031,40	48.313,31	86.344,71	70.465,04	\$ 156.809,75
Grupo 4		286.557,83	286.557,83		\$ 286.557,83

Ingresos por carne y lana expresados en U\$S

	Carne Ovina	Carne Bovina	Total Carne	Lana	Total Ingresos
Grupo 1	192.340,50	81.331,29	273.671,79	319.002,69	USD 592.674,48
Grupo 2	54.526,48	33.421,41	87.947,89	73.377,77	USD 161.325,66
Grupo 3	13.582,64	17.254,76	30.837,40	25.166,09	USD 56.003,48
Grupo 4		102.342,08	102.342,08		USD 102.342,08

**Distribución de ingresos por grupo con incremento
del 10% en el precio de la carne Ovina y Lana y
Disminución del 10 % de la Carne Bovina**

Ingresos por carne y lana expresados en pesos

	Carne Ovina	Carne Bovina	Total Carne	Lana	Total Ingresos
Grupo 1	538.553,40	227.727,61	766.281,01	1.091.698,08	\$ 1.857.979,09
Grupo 2	152.674,13	93.579,95	246.254,08	251.115,04	\$ 497.369,12
Grupo 3	38.031,40	48.313,31	86.344,71	86.123,94	\$ 172.468,65
Grupo 4		286.557,83	286.557,83		\$ 286.557,83

Ingresos por carne y lana expresados en U\$S

	Carne Ovina	Carne Bovina	Total Carne	Lana	Total Ingresos
Grupo 1	192.340,50	81.331,29	273.671,79	389.892,17	USD 663.563,96
Grupo 2	54.526,48	33.421,41	87.947,89	89.683,94	USD 177.631,83
Grupo 3	13.582,64	17.254,76	30.837,40	30.758,55	USD 61.595,94
Grupo 4		102.342,08	102.342,08		USD 102.342,08

Distribución de ingresos por grupo con incremento del 10% en el precio de la carne Bovina y Lana y Disminución del 10 % de la Carne Ovina					
Ingresos por carne y lana expresados en pesos					
	Carne Ovina	Carne Bovina	Total Carne	Lana	Total Ingresos
Grupo 1	440.634,60	278.333,75	718.968,35	1.091.698,08	\$ 1.810.666,43
Grupo 2	124.915,20	114.375,49	239.290,69	251.115,04	\$ 490.405,73
Grupo 3	31.116,60	59.049,61	90.166,20	86.123,94	\$ 176.290,14
Grupo 4		350.237,35	350.237,35		\$ 350.237,35

Ingresos por carne y lana expresados en U\$\$					
	Carne Ovina	Carne Bovina	Total Carne	Lana	Total Ingresos
Grupo 1	157.369,50	99.404,91	256.774,41	389.892,17	USD 646.666,58
Grupo 2	44.612,57	40.848,39	85.460,96	89.683,94	USD 175.144,90
Grupo 3	11.113,07	21.089,15	32.202,22	30.758,55	USD 62.960,76
Grupo 4		125.084,77	125.084,77		USD 125.084,77

Distribución de ingresos por grupo con incremento del 10% en el precio de la carne Ovina y Disminución del 10 % de la Lana					
Ingresos por carne y lana expresados en pesos					
	Carne Ovina	Carne Bovina	Total Carne	Lana	Total Ingresos
Grupo 1	538.553,40	253.030,68	791.584,08	893.207,52	\$ 1.684.791,60
Grupo 2	152.674,13	103.977,72	256.651,85	205.457,76	\$ 462.109,61
Grupo 3	38.031,40	53.681,46	91.712,86	70.465,04	\$ 162.177,89
Grupo 4		318.397,59	318.397,59		\$ 318.397,59

Ingresos por carne y lana expresados en U\$\$					
	Carne Ovina	Carne Bovina	Total Carne	Lana	Total Ingresos
Grupo 1	192.340,50	90.368,10	282.708,60	319.002,69	USD 601.711,29
Grupo 2	54.526,48	37.134,90	91.661,38	73.377,77	USD 165.039,15
Grupo 3	13.582,64	19.171,95	32.754,59	25.166,09	USD 57.920,68
Grupo 4		113.713,43	113.713,43		USD 113.713,43

Distribución de ingresos por grupo con incremento del 10% en el precio de la carne Ovina y Bovina Disminución del 10 % de la Lana					
Ingresos por carne y lana expresados en pesos					
	Carne Ovina	Carne Bovina	Total Carne	Lana	Total Ingresos
Grupo 1	538.553,40	278.333,75	816.887,15	893.207,52	\$ 1.710.094,67
Grupo 2	152.674,13	114.375,49	267.049,63	205.457,76	\$ 472.507,39
Grupo 3	38.031,40	59.049,61	97.081,00	70.465,04	\$ 167.546,04
Grupo 4		350.237,35	350.237,35		\$ 350.237,35
Ingresos por carne y lana expresados en U\$S					
	Carne Ovina	Carne Bovina	Total Carne	Lana	Total Ingresos
Grupo 1	192.340,50	99.404,91	291.745,41	319.002,69	USD 610.748,10
Grupo 2	54.526,48	40.848,39	95.374,87	73.377,77	USD 168.752,64
Grupo 3	13.582,64	21.089,15	34.671,79	25.166,09	USD 59.837,87
Grupo 4		125.084,77	125.084,77		USD 125.084,77

Distribución de ingresos por grupo con incremento del 10% en el precio de la carne Bovina y Disminución del 10 % de la Lana					
Ingresos por carne y lana expresados en pesos					
	Carne Ovina	Carne Bovina	Total Carne	Lana	Total Ingresos
Grupo 1	489.594,00	278.333,75	767.927,75	893.207,52	\$ 1.661.135,27
Grupo 2	138.794,67	114.375,49	253.170,16	205.457,76	\$ 458.627,92
Grupo 3	34.574,00	59.049,61	93.623,60	70.465,04	\$ 164.088,64
Grupo 4		350.237,35	350.237,35		\$ 350.237,35
Ingresos por carne y lana expresados en U\$S					
	Carne Ovina	Carne Bovina	Total Carne	Lana	Total Ingresos
Grupo 1	174.855,00	99.404,91	274.259,91	319.002,69	USD 593.262,60
Grupo 2	49.569,52	40.848,39	90.417,91	73.377,77	USD 163.795,69
Grupo 3	12.347,86	21.089,15	33.437,00	25.166,09	USD 58.603,09
Grupo 4		125.084,77	125.084,77		USD 125.084,77

Distribución de ingresos por grupo con incremento del 10% en el precio de la Lana y Disminución del 10 % de la carne Bovina					
Ingresos por carne y lana expresados en pesos					
	Carne Ovina	Carne Bovina	Total Carne	Lana	Total Ingresos
Grupo 1	489.594,00	227.727,61	717.321,61	1.091.698,08	\$ 1.809.019,69
Grupo 2	138.794,67	93.579,95	232.374,61	251.115,04	\$ 483.489,65
Grupo 3	34.574,00	48.313,31	82.887,31	86.123,94	\$ 169.011,25
Grupo 4		286.557,83	286.557,83		\$ 286.557,83

Ingresos por carne y lana expresados en U\$\$					
	Carne Ovina	Carne Bovina	Total Carne	Lana	Total Ingresos
Grupo 1	174.855,00	81.331,29	256.186,29	389.892,17	USD 646.078,46
Grupo 2	49.569,52	33.421,41	82.990,93	89.683,94	USD 172.674,88
Grupo 3	12.347,86	17.254,76	29.602,61	30.758,55	USD 60.361,16
Grupo 4		102.342,08	102.342,08		USD 102.342,08

Distribución de ingresos por grupo con incremento del 10% en el precio de la Lana y Disminución del 10 % de la carne Ovina					
Ingresos por carne y lana expresados en pesos					
	Carne Ovina	Carne Bovina	Total Carne	Lana	Total Ingresos
Grupo 1	440.634,60	253.030,68	693.665,28	1.091.698,08	\$ 1.785.363,36
Grupo 2	124.915,20	103.977,72	228.892,92	251.115,04	\$ 480.007,96
Grupo 3	31.116,60	53.681,46	84.798,06	86.123,94	\$ 170.921,99
Grupo 4		318.397,59	318.397,59		\$ 318.397,59

Ingresos por carne y lana expresados en U\$\$					
	Carne Ovina	Carne Bovina	Total Carne	Lana	Total Ingresos
Grupo 1	157.369,50	90.368,10	247.737,60	389.892,17	USD 637.629,77
Grupo 2	44.612,57	37.134,90	81.747,47	89.683,94	USD 171.431,41
Grupo 3	11.113,07	19.171,95	30.285,02	30.758,55	USD 61.043,57
Grupo 4		113.713,43	113.713,43		USD 113.713,43

Distribución de ingresos por grupo con incremento del 10% en el precio de la Lana y Disminución del 10 % de la carne Bovina y Ovina Ingresos por carne y lana expresados en pesos					
	Carne Ovina	Carne Bovina	Total Carne	Lana	Total Ingresos
Grupo 1	440.634,60	227.727,61	668.362,21	1.091.698,08	\$ 1.760.060,29
Grupo 2	124.915,20	93.579,95	218.495,15	251.115,04	\$ 469.610,19
Grupo 3	31.116,60	48.313,31	79.429,91	86.123,94	\$ 165.553,85
Grupo 4		286.557,83	286.557,83		\$ 286.557,83
Ingresos por carne y lana expresados en U\$S					
	Carne Ovina	Carne Bovina	Total Carne	Lana	Total Ingresos
Grupo 1	157.369,50	81.331,29	238.700,79	389.892,17	USD 628.592,96
Grupo 2	44.612,57	33.421,41	78.033,98	89.683,94	USD 167.717,92
Grupo 3	11.113,07	17.254,76	28.367,83	30.758,55	USD 59.126,37
Grupo 4		102.342,08	102.342,08		USD 102.342,08

ANÁLISIS DE SENSIBILIDAD

**REFERENCIA: CARNE OVINA A U\$S 1,20
Y EL RESTO DE LOS PRODUCTOS A VALORES
ACTUALES DE MERCADO**

Distribución de ingresos por grupo

Ingresos por carne y lana expresados en pesos

	Carne Ovina	Carne Bovina	Total Carne	Lana	Total Ingresos
Grupo 1	293.756,40	253.030,68	546.787,08	992.452,80	\$ 1.539.239,88
Grupo 2	83.276,80	103.977,72	187.254,52	228.286,40	\$ 415.540,92
Grupo 3	20.744,40	53.681,46	74.425,86	78.294,49	\$ 152.720,34
Grupo 4		318397,59	318.397,59		\$ 318.397,59

Ingresos por carne y lana expresados en U\$S

	Carne Ovina	Carne Bovina	Total Carne	Lana	Total Ingresos
Grupo 1	104.913,00	90.368,10	195.281,10	354.447,43	USD 549.728,53
Grupo 2	29.741,71	37.134,90	66.876,61	81.530,86	USD 148.407,47
Grupo 3	7.408,71	19.171,95	26.580,66	27.962,32	USD 54.542,98
Grupo 4		113713,425	113.713,43		USD 113.713,43

Distribución de ingresos por grupo con depreciación del 10%

Ingresos por carne y lana expresados en pesos

	Carne Ovina	Carne Bovina	Total Carne	Lana	Total Ingresos
Grupo 1	264.380,76	227.727,61	492.108,37	893.207,52	\$ 1.385.315,89
Grupo 2	74.949,12	93.579,95	168.529,07	205.457,76	\$ 373.986,83
Grupo 3	18.669,96	48.313,31	66.983,27	70.465,04	\$ 137.448,31
Grupo 4		286.557,83	286.557,83		\$ 286.557,83

Ingresos por carne y lana expresados en U\$S

	Carne Ovina	Carne Bovina	Total Carne	Lana	Total Ingresos
Grupo 1	94.421,70	81.331,29	175.752,99	319.002,69	USD 494.755,68
Grupo 2	26.767,54	33.421,41	60.188,95	73.377,77	USD 133.566,72
Grupo 3	6.667,84	17.254,76	23.922,60	25.166,09	USD 49.088,68
Grupo 4		102.342,08	102.342,08		USD 102.342,08

Distribución de ingresos por grupo con incremento del 10%

Ingresos por carne y lana expresados en pesos

	Carne Ovina	Carne Bovina	Total Carne	Lana	Total Ingresos
Grupo 1	323.132,04	278.333,75	601.465,79	1.091.698,08	\$ 1.693.163,87
Grupo 2	91.604,48	114.375,49	205.979,97	251.115,04	\$ 457.095,01
Grupo 3	22.818,84	59.049,61	81.868,44	86.123,94	\$ 167.992,38
Grupo 4		350.237,35	350.237,35		\$ 350.237,35

Ingresos por carne y lana expresados en U\$S

	Carne Ovina	Carne Bovina	Total Carne	Lana	Total Ingresos
Grupo 1	115.404,30	99.404,91	214.809,21	389.892,17	USD 604.701,38
Grupo 2	32.715,89	40.848,39	73.564,28	89.683,94	USD 163.248,22
Grupo 3	8.149,58	21.089,15	29.238,73	30.758,55	USD 59.997,28
Grupo 4		125.084,77	125.084,77		USD 125.084,77

Distribución de ingresos por grupo con disminución del 10% en el precio de la carne Ovina

Ingresos por carne y lana expresados en pesos

	Carne Ovina	Carne Bovina	Total Carne	Lana	Total Ingresos
Grupo 1	264.380,76	253.030,68	517.411,44	992.452,80	\$ 1.509.864,24
Grupo 2	74.949,12	103.977,72	178.926,84	228.286,40	\$ 407.213,24
Grupo 3	18.669,96	53.681,46	72.351,42	78.294,49	\$ 150.645,90
Grupo 4		318.397,59	318.397,59		\$ 318.397,59

Ingresos por carne y lana expresados en U\$S

	Carne Ovina	Carne Bovina	Total Carne	Lana	Total Ingresos
Grupo 1	94.421,70	90.368,10	184.789,80	354.447,43	USD 539.237,23
Grupo 2	26.767,54	37.134,90	63.902,44	81.530,86	USD 145.433,30
Grupo 3	6.667,84	19.171,95	25.839,79	27.962,32	USD 53.802,11
Grupo 4		113.713,43	113.713,43		USD 113.713,43

**Distribución de ingresos por grupo con disminución
del 10% en el precio de la carne Bovina**

Ingresos por carne y lana expresados en pesos

	Carne Ovina	Carne Bovina	Total Carne	Lana	Total Ingresos
Grupo 1	293.756,40	227.727,61	521.484,01	992.452,80	\$ 1.513.936,81
Grupo 2	83.276,80	93.579,95	176.856,75	228.286,40	\$ 405.143,15
Grupo 3	20.744,40	48.313,31	69.057,71	78.294,49	\$ 147.352,20
Grupo 4		286.557,83	286.557,83		\$ 286.557,83

Ingresos por carne y lana expresados en U\$\$

	Carne Ovina	Carne Bovina	Total Carne	Lana	Total Ingresos
Grupo 1	104.913,00	81.331,29	186.244,29	354.447,43	USD 540.691,72
Grupo 2	29.741,71	33.421,41	63.163,12	81.530,86	USD 144.693,98
Grupo 3	7.408,71	17.254,76	24.663,47	27.962,32	USD 52.625,79
Grupo 4		102.342,08	102.342,08		USD 102.342,08

**Distribución de ingresos por grupo con disminución
del 10% en el precio de la Lana**

Ingresos por carne y lana expresados en pesos

	Carne Ovina	Carne Bovina	Total Carne	Lana	Total Ingresos
Grupo 1	293.756,40	253.030,68	546.787,08	893.207,52	\$ 1.439.994,60
Grupo 2	83.276,80	103.977,72	187.254,52	205.457,76	\$ 392.712,28
Grupo 3	20.744,40	53.681,46	74.425,86	70.465,04	\$ 144.890,90
Grupo 4		318.397,59	318.397,59		\$ 318.397,59

Ingresos por carne y lana expresados en U\$\$

	Carne Ovina	Carne Bovina	Total Carne	Lana	Total Ingresos
Grupo 1	104.913,00	90.368,10	195.281,10	319.002,69	USD 514.283,79
Grupo 2	29.741,71	37.134,90	66.876,61	73.377,77	USD 140.254,39
Grupo 3	7.408,71	19.171,95	26.580,66	25.166,09	USD 51.746,75
Grupo 4		113.713,43	113.713,43		USD 113.713,43

**Distribución de ingresos por grupo con disminución
del 10% en el precio de la carne Ovina y Bovina**

Ingresos por carne y lana expresados en pesos

	Carne Ovina	Carne Bovina	Total Carne	Lana	Total Ingresos
Grupo 1	264.380,76	227.727,61	492.108,37	992.452,80	\$ 1.484.561,17
Grupo 2	74.949,12	93.579,95	168.529,07	228.286,40	\$ 396.815,47
Grupo 3	18.669,96	48.313,31	66.983,27	78.294,49	\$ 145.277,76
Grupo 4		286.557,83	286.557,83		\$ 286.557,83

Ingresos por carne y lana expresados en U\$S

	Carne Ovina	Carne Bovina	Total Carne	Lana	Total Ingresos
Grupo 1	94.421,70	81.331,29	175.752,99	354.447,43	USD 530.200,42
Grupo 2	26.767,54	33.421,41	60.188,95	81.530,86	USD 141.719,81
Grupo 3	6.667,84	17.254,76	23.922,60	27.962,32	USD 51.884,91
Grupo 4		102.342,08	102.342,08		USD 102.342,08

**Distribución de ingresos por grupo con disminución
del 10% en el precio de la carne Ovina y la Lana**

Ingresos por carne y lana expresados en pesos

	Carne Ovina	Carne Bovina	Total Carne	Lana	Total Ingresos
Grupo 1	264.380,76	253.030,68	517.411,44	893.207,52	\$ 1.410.618,96
Grupo 2	74.949,12	103.977,72	178.926,84	205.457,76	\$ 384.384,60
Grupo 3	18.669,96	53.681,46	72.351,42	70.465,04	\$ 142.816,46
Grupo 4		318.397,59	318.397,59		\$ 318.397,59

Ingresos por carne y lana expresados en U\$S

	Carne Ovina	Carne Bovina	Total Carne	Lana	Total Ingresos
Grupo 1	94.421,70	90.368,10	184.789,80	319.002,69	USD 503.792,49
Grupo 2	26.767,54	37.134,90	63.902,44	73.377,77	USD 137.280,21
Grupo 3	6.667,84	19.171,95	25.839,79	25.166,09	USD 51.005,88
Grupo 4		113.713,43	113.713,43		USD 113.713,43

**Distribución de ingresos por grupo con disminución
del 10% en el precio de la carne Bovina y la Lana**

Ingresos por carne y lana expresados en pesos

	Carne Ovina	Carne Bovina	Total Carne	Lana	Total Ingresos
Grupo 1	293.756,40	227.727,61	521.484,01	893.207,52	\$ 1.414.691,53
Grupo 2	83.276,80	93.579,95	176.856,75	205.457,76	\$ 382.314,51
Grupo 3	20.744,40	48.313,31	69.057,71	70.465,04	\$ 139.522,75
Grupo 4		286.557,83	286.557,83		\$ 286.557,83

Ingresos por carne y lana expresados en U\$S

	Carne Ovina	Carne Bovina	Total Carne	Lana	Total Ingresos
Grupo 1	104.913,00	81.331,29	186.244,29	319.002,69	USD 505.246,98
Grupo 2	29.741,71	33.421,41	63.163,12	73.377,77	USD 136.540,90
Grupo 3	7.408,71	17.254,76	24.663,47	25.166,09	USD 49.829,55
Grupo 4		102.342,08	102.342,08		USD 102.342,08

**Distribución de ingresos por grupo con incremento
del 10% en el precio de la carne Ovina**

Ingresos por carne y lana expresados en pesos

	Carne Ovina	Carne Bovina	Total Carne	Lana	Total Ingresos
Grupo 1	323.132,04	253.030,68	576.162,72	992.452,80	\$ 1.568.615,52
Grupo 2	91.604,48	103.977,72	195.582,20	228.286,40	\$ 423.868,60
Grupo 3	22.818,84	53.681,46	76.500,30	78.294,49	\$ 154.794,78
Grupo 4		318.397,59	318.397,59		\$ 318.397,59

Ingresos por carne y lana expresados en U\$S

	Carne Ovina	Carne Bovina	Total Carne	Lana	Total Ingresos
Grupo 1	115.404,30	253.030,68	368.434,98	354.447,43	USD 722.882,41
Grupo 2	32.715,89	103.977,72	136.693,61	81.530,86	USD 218.224,46
Grupo 3	8.149,58	53.681,46	61.831,04	27.962,32	USD 89.793,36
Grupo 4		318.397,59	318.397,59		USD 318.397,59

Distribución de ingresos por grupo con incremento del 10% en el precio de la carne Bovina

Ingresos por carne y lana expresados en pesos

	Carne Ovina	Carne Bovina	Total Carne	Lana	Total Ingresos
Grupo 1	293.756,40	278.333,75	572.090,15	992.452,80	\$ 1.564.542,95
Grupo 2	83.276,80	114.375,49	197.652,29	228.286,40	\$ 425.938,69
Grupo 3	20.744,40	59.049,61	79.794,00	78.294,49	\$ 158.088,49
Grupo 4		350.237,35	350.237,35		\$ 350.237,35

Ingresos por carne y lana expresados en U\$S

	Carne Ovina	Carne Bovina	Total Carne	Lana	Total Ingresos
Grupo 1	104.913,00	99.404,91	204.317,91	354.447,43	USD 558.765,34
Grupo 2	29.741,71	40.848,39	70.590,10	81.530,86	USD 152.120,96
Grupo 3	7.408,71	21.089,15	28.497,86	27.962,32	USD 56.460,18
Grupo 4		125.084,77	125.084,77		USD 125.084,77

Distribución de ingresos por grupo con incremento del 10% en el precio de la carne Ovina y Bovina

Ingresos por carne y lana expresados en pesos

	Carne Ovina	Carne Bovina	Total Carne	Lana	Total Ingresos
Grupo 1	323.132,04	278.333,75	601.465,79	992.452,80	\$ 1.593.918,59
Grupo 2	91.604,48	114.375,49	205.979,97	228.286,40	\$ 434.266,37
Grupo 3	22.818,84	59.049,61	81.868,44	78.294,49	\$ 160.162,93
Grupo 4		350.237,35	350.237,35		\$ 350.237,35

Ingresos por carne y lana expresados en U\$S

	Carne Ovina	Carne Bovina	Total Carne	Lana	Total Ingresos
Grupo 1	115.404,30	99.404,91	214.809,21	354.447,43	USD 569.256,64
Grupo 2	32.715,89	40.848,39	73.564,28	81.530,86	USD 155.095,13
Grupo 3	8.149,58	21.089,15	29.238,73	27.962,32	USD 57.201,05
Grupo 4		125.084,77	125.084,77		USD 125.084,77

Distribución de ingresos por grupo con incremento del 10% en el precio de la Lana

Ingresos por carne y lana expresados en pesos

	Carne Ovina	Carne Bovina	Total Carne	Lana	Total Ingresos
Grupo 1	293.756,40	253.030,68	546.787,08	1.091.698,08	\$ 1.638.485,16
Grupo 2	83.276,80	103.977,72	187.254,52	251.115,04	\$ 438.369,56
Grupo 3	20.744,40	53.681,46	74.425,86	86.123,94	\$ 160.549,79
Grupo 4		318.397,59	318.397,59		\$ 318.397,59

Ingresos por carne y lana expresados en U\$S

	Carne Ovina	Carne Bovina	Total Carne	Lana	Total Ingresos
Grupo 1	104.913,00	90.368,10	195.281,10	389.892,17	USD 585.173,27
Grupo 2	29.741,71	37.134,90	66.876,61	89.683,94	USD 156.560,56
Grupo 3	7.408,71	19.171,95	26.580,66	30.758,55	USD 57.339,21
Grupo 4		113.713,43	113.713,43		USD 113.713,43

Distribución de ingresos por grupo con incremento del 10% en el precio de la carne Ovina y de la Lana

Ingresos por carne y lana expresados en pesos

	Carne Ovina	Carne Bovina	Total Carne	Lana	Total Ingresos
Grupo 1	323.132,04	253.030,68	576.162,72	1.091.698,08	\$ 1.667.860,80
Grupo 2	91.604,48	103.977,72	195.582,20	251.115,04	\$ 446.697,24
Grupo 3	22.818,84	53.681,46	76.500,30	86.123,94	\$ 162.624,23
Grupo 4		318.397,59	318.397,59		\$ 318.397,59

Ingresos por carne y lana expresados en U\$S

	Carne Ovina	Carne Bovina	Total Carne	Lana	Total Ingresos
Grupo 1	115.404,30	90.368,10	205.772,40	389.892,17	USD 595.664,57
Grupo 2	32.715,89	37.134,90	69.850,79	89.683,94	USD 159.534,73
Grupo 3	8.149,58	19.171,95	27.321,53	30.758,55	USD 58.080,08
Grupo 4		113.713,43	113.713,43		USD 113.713,43

Distribución de ingresos por grupo con incremento del 10% en el precio de la carne Bovina y de la Lana

Ingresos por carne y lana expresados en pesos

	Carne Ovina	Carne Bovina	Total Carne	Lana	Total Ingresos
Grupo 1	293.756,40	278.333,75	572.090,15	1.091.698,08	\$ 1.663.788,23
Grupo 2	83.276,80	114.375,49	197.652,29	251.115,04	\$ 448.767,33
Grupo 3	20.744,40	59.049,61	79.794,00	86.123,94	\$ 165.917,94
Grupo 4		350.237,35	350.237,35		\$ 350.237,35

Ingresos por carne y lana expresados en U\$S

	Carne Ovina	Carne Bovina	Total Carne	Lana	Total Ingresos
Grupo 1	104.913,00	99.404,91	204.317,91	389.892,17	USD 594.210,08
Grupo 2	29.741,71	40.848,39	70.590,10	89.683,94	USD 160.274,05
Grupo 3	7.408,71	21.089,15	28.497,86	30.758,55	USD 59.256,41
Grupo 4		125.084,77	125.084,77		USD 125.084,77

Distribución de ingresos por grupo con incremento del 10% en el precio de la carne Ovina y disminución del 10% de la carne Bovina

Ingresos por carne y lana expresados en pesos

	Carne Ovina	Carne Bovina	Total Carne	Lana	Total Ingresos
Grupo 1	323.132,04	227.727,61	550.859,65	992.452,80	\$ 1.543.312,45
Grupo 2	91.604,48	93.579,95	185.184,43	228.286,40	\$ 413.470,83
Grupo 3	22.818,84	48.313,31	71.132,15	78.294,49	\$ 149.426,64
Grupo 4		286.557,83	286.557,83		\$ 286.557,83

Ingresos por carne y lana expresados en U\$S

	Carne Ovina	Carne Bovina	Total Carne	Lana	Total Ingresos
Grupo 1	115.404,30	81.331,29	196.735,59	354.447,43	USD 551.183,02
Grupo 2	32.715,89	33.421,41	66.137,30	81.530,86	USD 147.668,15
Grupo 3	8.149,58	17.254,76	25.404,34	27.962,32	USD 53.366,66
Grupo 4		102.342,08	102.342,08		USD 102.342,08

**Distribución de ingresos por grupo con incremento
del 10% en el precio de la carne Bovina y disminución del 10% de la carne Ovina**

Ingresos por carne y lana expresados en pesos

	Carne Ovina	Carne Bovina	Total Carne	Lana	Total Ingresos
Grupo 1	264.380,76	278.333,75	542.714,51	992.452,80	\$ 1.535.167,31
Grupo 2	74.949,12	114.375,49	189.324,61	228.286,40	\$ 417.611,01
Grupo 3	18.669,96	59.049,61	77.719,56	78.294,49	\$ 156.014,05
Grupo 4		350.237,35	350.237,35		\$ 350.237,35

Ingresos por carne y lana expresados en U\$S

	Carne Ovina	Carne Bovina	Total Carne	Lana	Total Ingresos
Grupo 1	94.421,70	99.404,91	193.826,61	354.447,43	USD 548.274,04
Grupo 2	26.767,54	40.848,39	67.615,93	81.530,86	USD 149.146,79
Grupo 3	6.667,84	21.089,15	27.756,99	27.962,32	USD 55.719,30
Grupo 4		125.084,77	125.084,77		USD 125.084,77

**Distribución de ingresos por grupo con incremento
del 10% en el precio de la carne Bovina y disminución del 10% de la carne Ovina
y de la Lana**

Ingresos por carne y lana expresados en pesos

	Carne Ovina	Carne Bovina	Total Carne	Lana	Total Ingresos
Grupo 1	264.380,76	278.333,75	542.714,51	893.207,52	\$ 1.435.922,03
Grupo 2	74.949,12	114.375,49	189.324,61	205.457,76	\$ 394.782,37
Grupo 3	18.669,96	59.049,61	77.719,56	70.465,04	\$ 148.184,60
Grupo 4		350.237,35	350.237,35		\$ 350.237,35

Ingresos por carne y lana expresados en U\$S

	Carne Ovina	Carne Bovina	Total Carne	Lana	Total Ingresos
Grupo 1	94.421,70	99.404,91	193.826,61	319.002,69	USD 512.829,30
Grupo 2	26.767,54	40.848,39	67.615,93	73.377,77	USD 140.993,70
Grupo 3	6.667,84	21.089,15	27.756,99	25.166,09	USD 52.923,07
Grupo 4		125.084,77	125.084,77		USD 125.084,77

**Distribución de ingresos por grupo con incremento
del 10% en el precio de la carne Ovina y disminución del 10% de la carne Bovina
y de la Lana**

Ingresos por carne y lana expresados en pesos

	Carne Ovina	Carne Bovina	Total Carne	Lana	Total Ingresos
Grupo 1	323.132,04	227.727,61	550.859,65	893.207,52	\$ 1.444.067,17
Grupo 2	91.604,48	93.579,95	185.184,43	205.457,76	\$ 390.642,19
Grupo 3	22.818,84	48.313,31	71.132,15	70.465,04	\$ 141.597,19
Grupo 4		286.557,83	286.557,83		\$ 286.557,83

Ingresos por carne y lana expresados en U\$S

	Carne Ovina	Carne Bovina	Total Carne	Lana	Total Ingresos
Grupo 1	115.404,30	81.331,29	196.735,59	319.002,69	USD 515.738,28
Grupo 2	32.715,89	33.421,41	66.137,30	73.377,77	USD 139.515,07
Grupo 3	8.149,58	17.254,76	25.404,34	25.166,09	USD 50.570,42
Grupo 4		102.342,08	102.342,08		USD 102.342,08

**Distribución de ingresos por grupo con incremento
del 10% en el precio de la carne Ovina y Lana y
Disminución del 10 % de la Carne Bovina**

Ingresos por carne y lana expresados en pesos

	Carne Ovina	Carne Bovina	Total Carne	Lana	Total Ingresos
Grupo 1	323.132,04	227.727,61	550.859,65	1.091.698,08	\$ 1.642.557,73
Grupo 2	91.604,48	93.579,95	185.184,43	251.115,04	\$ 436.299,47
Grupo 3	22.818,84	48.313,31	71.132,15	86.123,94	\$ 157.256,09
Grupo 4		286.557,83	286.557,83		\$ 286.557,83

Ingresos por carne y lana expresados en U\$S

	Carne Ovina	Carne Bovina	Total Carne	Lana	Total Ingresos
Grupo 1	115.404,30	81.331,29	196.735,59	389.892,17	USD 586.627,76
Grupo 2	32.715,89	33.421,41	66.137,30	89.683,94	USD 155.821,24
Grupo 3	8.149,58	17.254,76	25.404,34	30.758,55	USD 56.162,89
Grupo 4		102.342,08	102.342,08		USD 102.342,08

**Distribución de ingresos por grupo con incremento
del 10% en el precio de la carne Bovina y Lana y
Disminución del 10 % de la Carne Ovina**

Ingresos por carne y lana expresados en pesos

	Carne Ovina	Carne Bovina	Total Carne	Lana	Total Ingresos
Grupo 1	264.380,76	278.333,75	542.714,51	1.091.698,08	\$ 1.634.412,59
Grupo 2	74.949,12	114.375,49	189.324,61	251.115,04	\$ 440.439,65
Grupo 3	18.669,96	59.049,61	77.719,56	86.123,94	\$ 163.843,50
Grupo 4		350.237,35	350.237,35		\$ 350.237,35

Ingresos por carne y lana expresados en U\$S

	Carne Ovina	Carne Bovina	Total Carne	Lana	Total Ingresos
Grupo 1	94.421,70	99.404,91	193.826,61	389.892,17	USD 583.718,78
Grupo 2	26.767,54	40.848,39	67.615,93	89.683,94	USD 157.299,88
Grupo 3	6.667,84	21.089,15	27.756,99	30.758,55	USD 58.515,54
Grupo 4		125.084,77	125.084,77		USD 125.084,77

**Distribución de ingresos por grupo con incremento
del 10% en el precio de la carne Ovina y
Disminución del 10 % de la Lana**

Ingresos por carne y lana expresados en pesos

	Carne Ovina	Carne Bovina	Total Carne	Lana	Total Ingresos
Grupo 1	323.132,04	253.030,68	576.162,72	893.207,52	\$ 1.469.370,24
Grupo 2	91.604,48	103.977,72	195.582,20	205.457,76	\$ 401.039,96
Grupo 3	22.818,84	53.681,46	76.500,30	70.465,04	\$ 146.965,34
Grupo 4		318.397,59	318.397,59		\$ 318.397,59

Ingresos por carne y lana expresados en U\$S

	Carne Ovina	Carne Bovina	Total Carne	Lana	Total Ingresos
Grupo 1	115.404,30	90.368,10	205.772,40	319.002,69	USD 524.775,09
Grupo 2	32.715,89	37.134,90	69.850,79	73.377,77	USD 143.228,56
Grupo 3	8.149,58	19.171,95	27.321,53	25.166,09	USD 52.487,62
Grupo 4		113.713,43	113.713,43		USD 113.713,43

Distribución de ingresos por grupo con incremento del 10% en el precio de la carne Ovina y Bovina Disminución del 10 % de la Lana					
Ingresos por carne y lana expresados en pesos					
	Carne Ovina	Carne Bovina	Total Carne	Lana	Total Ingresos
Grupo 1	323.132,04	278.333,75	601.465,79	893.207,52	\$ 1.494.673,31
Grupo 2	91.604,48	114.375,49	205.979,97	205.457,76	\$ 411.437,73
Grupo 3	22.818,84	59.049,61	81.868,44	70.465,04	\$ 152.333,48
Grupo 4		350.237,35	350.237,35		\$ 350.237,35
Ingresos por carne y lana expresados en U\$S					
	Carne Ovina	Carne Bovina	Total Carne	Lana	Total Ingresos
Grupo 1	115.404,30	99.404,91	214.809,21	319.002,69	USD 533.811,90
Grupo 2	32.715,89	40.848,39	73.564,28	73.377,77	USD 146.942,05
Grupo 3	8.149,58	21.089,15	29.238,73	25.166,09	USD 54.404,81
Grupo 4		125.084,77	125.084,77		USD 125.084,77

Distribución de ingresos por grupo con incremento del 10% en el precio de la carne Bovina y Disminución del 10 % de la Lana					
Ingresos por carne y lana expresados en pesos					
	Carne Ovina	Carne Bovina	Total Carne	Lana	Total Ingresos
Grupo 1	293.756,40	278.333,75	572.090,15	893.207,52	\$ 1.465.297,67
Grupo 2	83.276,80	114.375,49	197.652,29	205.457,76	\$ 403.110,05
Grupo 3	20.744,40	59.049,61	79.794,00	70.465,04	\$ 150.259,04
Grupo 4		350.237,35	350.237,35		\$ 350.237,35
Ingresos por carne y lana expresados en U\$S					
	Carne Ovina	Carne Bovina	Total Carne	Lana	Total Ingresos
Grupo 1	104.913,00	99.404,91	204.317,91	319.002,69	USD 523.320,60
Grupo 2	29.741,71	40.848,39	70.590,10	73.377,77	USD 143.967,88
Grupo 3	7.408,71	21.089,15	28.497,86	25.166,09	USD 53.663,94
Grupo 4		125.084,77	125.084,77		USD 125.084,77

Distribución de ingresos por grupo con incremento del 10% en el precio de la Lana y Disminución del 10 % de la carne Bovina					
Ingresos por carne y lana expresados en pesos					
	Carne Ovina	Carne Bovina	Total Carne	Lana	Total Ingresos
Grupo 1	293.756,40	227.727,61	521.484,01	1.091.698,08	\$ 1.613.182,09
Grupo 2	83.276,80	93.579,95	176.856,75	251.115,04	\$ 427.971,79
Grupo 3	20.744,40	48.313,31	69.057,71	86.123,94	\$ 155.181,65
Grupo 4		286.557,83	286.557,83		\$ 286.557,83

Ingresos por carne y lana expresados en U\$S					
	Carne Ovina	Carne Bovina	Total Carne	Lana	Total Ingresos
Grupo 1	104.913,00	81.331,29	186.244,29	389.892,17	USD 576.136,46
Grupo 2	29.741,71	33.421,41	63.163,12	89.683,94	USD 152.847,07
Grupo 3	7.408,71	17.254,76	24.663,47	30.758,55	USD 55.422,02
Grupo 4		102.342,08	102.342,08		USD 102.342,08

del 10% en el precio de la Lana y Disminución del 10 % de la carne Ovina					
Ingresos por carne y lana expresados en pesos					
	Carne Ovina	Carne Bovina	Total Carne	Lana	Total Ingresos
Grupo 1	264.380,76	253.030,68	517.411,44	1.091.698,08	\$ 1.609.109,52
Grupo 2	74.949,12	103.977,72	178.926,84	251.115,04	\$ 430.041,88
Grupo 3	18.669,96	53.681,46	72.351,42	86.123,94	\$ 158.475,35
Grupo 4		318.397,59	318.397,59		\$ 318.397,59

Ingresos por carne y lana expresados en U\$S					
	Carne Ovina	Carne Bovina	Total Carne	Lana	Total Ingresos
Grupo 1	94.421,70	90.368,10	184.789,80	389.892,17	USD 574.681,97
Grupo 2	26.767,54	37.134,90	63.902,44	89.683,94	USD 153.586,39
Grupo 3	6.667,84	19.171,95	25.839,79	30.758,55	USD 56.598,34
Grupo 4		113.713,43	113.713,43		USD 113.713,43

**Distribución de ingresos por grupo con incremento
del 10% en el precio de la Lana
y Disminución del 10 % de la carne Bovina y Ovina**

Ingresos por carne y lana expresados en pesos

	Carne Ovina	Carne Bovina	Total Carne	Lana	Total Ingresos
Grupo 1	264.380,76	227.727,61	492.108,37	1.091.698,08	\$ 1.583.806,45
Grupo 2	74.949,12	93.579,95	168.529,07	251.115,04	\$ 419.644,11
Grupo 3	18.669,96	48.313,31	66.983,27	86.123,94	\$ 153.107,21
Grupo 4		286.557,83	286.557,83		\$ 286.557,83

Ingresos por carne y lana expresados en U\$\$

	Carne Ovina	Carne Bovina	Total Carne	Lana	Total Ingresos
Grupo 1	94.421,70	81.331,29	175.752,99	389.892,17	USD 565.645,16
Grupo 2	26.767,54	33.421,41	60.188,95	89.683,94	USD 149.872,90
Grupo 3	6.667,84	17.254,76	23.922,60	30.758,55	USD 54.681,15
Grupo 4		102.342,08	102.342,08		USD 102.342,08

ANÁLISIS DE SENSIBILIDAD

**REFERENCIA: CARNE BOVINA A U\$S 0,75
Y EL RESTO DE LOS PRODUCTOS A VALORES
ACTUALES DE MERCADO**

Distribución de ingresos por grupo

Ingresos por carne y lana expresados en pesos

	Carne Ovina	Carne Bovina	Total Carne	Lana	Total Ingresos
Grupo 1	489.594,00	204.057,00	693.651,00	992.452,80	\$ 1.686.103,80
Grupo 2	138.794,67	83.853,00	222.647,67	228.286,40	\$ 450.934,07
Grupo 3	34.574,00	43.291,50	77.865,50	78.294,49	\$ 156.159,98
Grupo 4		256.772,25	256.772,25		\$ 256.772,25

Ingresos por carne y lana expresados en U\$\$

	Carne Ovina	Carne Bovina	Total Carne	Lana	Total Ingresos
Grupo 1	174.855,00	72.877,50	247.732,50	354.447,43	USD 602.179,93
Grupo 2	49.569,52	29.947,50	79.517,02	81.530,86	USD 161.047,88
Grupo 3	12.347,86	15.461,25	27.809,11	27.962,32	USD 55.771,42
Grupo 4		91.704,375	91.704,38		USD 91.704,38

Distribución de ingresos por grupo con depreciación del 10%

Ingresos por carne y lana expresados en pesos

	Carne Ovina	Carne Bovina	Total Carne	Lana	Total Ingresos
Grupo 1	440.634,60	183.651,30	624.285,90	893.207,52	\$ 1.517.493,42
Grupo 2	124.915,20	75.467,70	200.382,90	205.457,76	\$ 405.840,66
Grupo 3	31.116,60	38.962,35	70.078,95	70.465,04	\$ 140.543,99
Grupo 4		231.095,03	231.095,03		\$ 231.095,03

Ingresos por carne y lana expresados en U\$\$

	Carne Ovina	Carne Bovina	Total Carne	Lana	Total Ingresos
Grupo 1	157.369,50	65.589,75	222.959,25	319.002,69	USD 541.961,94
Grupo 2	44.612,57	26.952,75	71.565,32	73.377,77	USD 144.943,09
Grupo 3	11.113,07	13.915,13	25.028,20	25.166,09	USD 50.194,28
Grupo 4		82.533,94	82.533,94		USD 82.533,94

Distribución de ingresos por grupo con incremento del 10%

Ingresos por carne y lana expresados en pesos

	Carne Ovina	Carne Bovina	Total Carne	Lana	Total Ingresos
Grupo 1	538.553,40	224.462,70	763.016,10	1.091.698,08	\$ 1.854.714,18
Grupo 2	152.674,13	92.238,30	244.912,43	251.115,04	\$ 496.027,47
Grupo 3	38.031,40	47.620,65	85.652,05	86.123,94	\$ 171.775,98
Grupo 4		282.449,48	282.449,48		\$ 282.449,48

Ingresos por carne y lana expresados en U\$S

	Carne Ovina	Carne Bovina	Total Carne	Lana	Total Ingresos
Grupo 1	192.340,50	80.165,25	272.505,75	389.892,17	USD 662.397,92
Grupo 2	54.526,48	32.942,25	87.468,73	89.683,94	USD 177.152,67
Grupo 3	13.582,64	17.007,38	30.590,02	30.758,55	USD 61.348,56
Grupo 4		100.874,81	100.874,81		USD 100.874,81

Distribución de ingresos por grupo con disminución del 10% en el precio de la carne Ovina

Ingresos por carne y lana expresados en pesos

	Carne Ovina	Carne Bovina	Total Carne	Lana	Total Ingresos
Grupo 1	440.634,60	204.057,00	644.691,60	992.452,80	\$ 1.637.144,40
Grupo 2	124.915,20	83.853,00	208.768,20	228.286,40	\$ 437.054,60
Grupo 3	31.116,60	43.291,50	74.408,10	78.294,49	\$ 152.702,58
Grupo 4		256.772,25	256.772,25		\$ 256.772,25

Ingresos por carne y lana expresados en U\$S

	Carne Ovina	Carne Bovina	Total Carne	Lana	Total Ingresos
Grupo 1	157.369,50	72.877,50	230.247,00	354.447,43	USD 584.694,43
Grupo 2	44.612,57	29.947,50	74.560,07	81.530,86	USD 156.090,93
Grupo 3	11.113,07	15.461,25	26.574,32	27.962,32	USD 54.536,64
Grupo 4		91.704,38	91.704,38		USD 91.704,38

**Distribución de ingresos por grupo con disminución
del 10% en el precio de la carne Bovina**

Ingresos por carne y lana expresados en pesos

	Carne Ovina	Carne Bovina	Total Carne	Lana	Total Ingresos
Grupo 1	489.594,00	183.651,30	673.245,30	992.452,80	\$ 1.665.698,10
Grupo 2	138.794,67	75.467,70	214.262,37	228.286,40	\$ 442.548,77
Grupo 3	34.574,00	38.962,35	73.536,35	78.294,49	\$ 151.830,83
Grupo 4		231.095,03	231.095,03		\$ 231.095,03

Ingresos por carne y lana expresados en U\$\$

	Carne Ovina	Carne Bovina	Total Carne	Lana	Total Ingresos
Grupo 1	174.855,00	65.589,75	240.444,75	354.447,43	USD 594.892,18
Grupo 2	49.569,52	26.952,75	76.522,27	81.530,86	USD 158.053,13
Grupo 3	12.347,86	13.915,13	26.262,98	27.962,32	USD 54.225,30
Grupo 4		82.533,94	82.533,94		USD 82.533,94

**Distribución de ingresos por grupo con disminución
del 10% en el precio de la Lana**

Ingresos por carne y lana expresados en pesos

	Carne Ovina	Carne Bovina	Total Carne	Lana	Total Ingresos
Grupo 1	489.594,00	204.057,00	693.651,00	893.207,52	\$ 1.586.858,52
Grupo 2	138.794,67	83.853,00	222.647,67	205.457,76	\$ 428.105,43
Grupo 3	34.574,00	43.291,50	77.865,50	70.465,04	\$ 148.330,53
Grupo 4		256.772,25	256.772,25		\$ 256.772,25

Ingresos por carne y lana expresados en U\$\$

	Carne Ovina	Carne Bovina	Total Carne	Lana	Total Ingresos
Grupo 1	174.855,00	72.877,50	247.732,50	319.002,69	USD 566.735,19
Grupo 2	49.569,52	29.947,50	79.517,02	73.377,77	USD 152.894,80
Grupo 3	12.347,86	15.461,25	27.809,11	25.166,09	USD 52.975,19
Grupo 4		91.704,38	91.704,38		USD 91.704,38

**Distribución de ingresos por grupo con disminución
del 10% en el precio de la carne Ovina y Bovina**

Ingresos por carne y lana expresados en pesos

	Carne Ovina	Carne Bovina	Total Carne	Lana	Total Ingresos
Grupo 1	440.634,60	183.651,30	624.285,90	992.452,80	\$ 1.616.738,70
Grupo 2	124.915,20	75.467,70	200.382,90	228.286,40	\$ 428.669,30
Grupo 3	31.116,60	38.962,35	70.078,95	78.294,49	\$ 148.373,43
Grupo 4		231.095,03	231.095,03		\$ 231.095,03

Ingresos por carne y lana expresados en U\$S

	Carne Ovina	Carne Bovina	Total Carne	Lana	Total Ingresos
Grupo 1	157.369,50	65.589,75	222.959,25	354.447,43	USD 577.406,68
Grupo 2	44.612,57	26.952,75	71.565,32	81.530,86	USD 153.096,18
Grupo 3	11.113,07	13.915,13	25.028,20	27.962,32	USD 52.990,51
Grupo 4		82.533,94	82.533,94		USD 82.533,94

**Distribución de ingresos por grupo con disminución
del 10% en el precio de la carne Ovina y la Lana**

Ingresos por carne y lana expresados en pesos

	Carne Ovina	Carne Bovina	Total Carne	Lana	Total Ingresos
Grupo 1	440.634,60	204.057,00	644.691,60	893.207,52	\$ 1.537.899,12
Grupo 2	124.915,20	83.853,00	208.768,20	205.457,76	\$ 414.225,96
Grupo 3	31.116,60	43.291,50	74.408,10	70.465,04	\$ 144.873,14
Grupo 4		256.772,25	256.772,25		\$ 256.772,25

Ingresos por carne y lana expresados en U\$S

	Carne Ovina	Carne Bovina	Total Carne	Lana	Total Ingresos
Grupo 1	157.369,50	72.877,50	230.247,00	319.002,69	USD 549.249,69
Grupo 2	44.612,57	29.947,50	74.560,07	73.377,77	USD 147.937,84
Grupo 3	11.113,07	15.461,25	26.574,32	25.166,09	USD 51.740,41
Grupo 4		91.704,38	91.704,38		USD 91.704,38

**Distribución de ingresos por grupo con disminución
del 10% en el precio de la carne Bovina y la Lana**

Ingresos por carne y lana expresados en pesos

	Carne Ovina	Carne Bovina	Total Carne	Lana	Total Ingresos
Grupo 1	489.594,00	183.651,30	673.245,30	893.207,52	\$ 1.566.452,82
Grupo 2	138.794,67	75.467,70	214.262,37	205.457,76	\$ 419.720,13
Grupo 3	34.574,00	38.962,35	73.536,35	70.465,04	\$ 144.001,38
Grupo 4		231.095,03	231.095,03		\$ 231.095,03

Ingresos por carne y lana expresados en U\$S

	Carne Ovina	Carne Bovina	Total Carne	Lana	Total Ingresos
Grupo 1	174.855,00	65.589,75	240.444,75	319.002,69	USD 559.447,44
Grupo 2	49.569,52	26.952,75	76.522,27	73.377,77	USD 149.900,05
Grupo 3	12.347,86	13.915,13	26.262,98	25.166,09	USD 51.429,07
Grupo 4		82.533,94	82.533,94		USD 82.533,94

**Distribución de ingresos por grupo con incremento
del 10% en el precio de la carne Ovina**

Ingresos por carne y lana expresados en pesos

	Carne Ovina	Carne Bovina	Total Carne	Lana	Total Ingresos
Grupo 1	538.553,40	204.057,00	742.610,40	992.452,80	\$ 1.735.063,20
Grupo 2	152.674,13	83.853,00	236.527,13	228.286,40	\$ 464.813,53
Grupo 3	38.031,40	43.291,50	81.322,90	78.294,49	\$ 159.617,38
Grupo 4		256.772,25	256.772,25		\$ 256.772,25

Ingresos por carne y lana expresados en U\$S

	Carne Ovina	Carne Bovina	Total Carne	Lana	Total Ingresos
Grupo 1	192.340,50	204.057,00	396.397,50	354.447,43	USD 750.844,93
Grupo 2	54.526,48	83.853,00	138.379,48	81.530,86	USD 219.910,33
Grupo 3	13.582,64	43.291,50	56.874,14	27.962,32	USD 84.836,46
Grupo 4		256.772,25	256.772,25		USD 256.772,25

**Distribución de ingresos por grupo con incremento
del 10% en el precio de la carne Bovina**

Ingresos por carne y lana expresados en pesos

	Carne Ovina	Carne Bovina	Total Carne	Lana	Total Ingresos
Grupo 1	489.594,00	224.462,70	714.056,70	992.452,80	\$ 1.706.509,50
Grupo 2	138.794,67	92.238,30	231.032,97	228.286,40	\$ 459.319,37
Grupo 3	34.574,00	47.620,65	82.194,65	78.294,49	\$ 160.489,13
Grupo 4		282.449,48	282.449,48		\$ 282.449,48

Ingresos por carne y lana expresados en U\$\$

	Carne Ovina	Carne Bovina	Total Carne	Lana	Total Ingresos
Grupo 1	174.855,00	80.165,25	255.020,25	354.447,43	USD 609.467,68
Grupo 2	49.569,52	32.942,25	82.511,77	81.530,86	USD 164.042,63
Grupo 3	12.347,86	17.007,38	29.355,23	27.962,32	USD 57.317,55
Grupo 4		100.874,81	100.874,81		USD 100.874,81

**Distribución de ingresos por grupo con incremento
del 10% en el precio de la carne Ovina y Bovina**

Ingresos por carne y lana expresados en pesos

	Carne Ovina	Carne Bovina	Total Carne	Lana	Total Ingresos
Grupo 1	538.553,40	224.462,70	763.016,10	992.452,80	\$ 1.755.468,90
Grupo 2	152.674,13	92.238,30	244.912,43	228.286,40	\$ 473.198,83
Grupo 3	38.031,40	47.620,65	85.652,05	78.294,49	\$ 163.946,53
Grupo 4		282.449,48	282.449,48		\$ 282.449,48

Ingresos por carne y lana expresados en U\$\$

	Carne Ovina	Carne Bovina	Total Carne	Lana	Total Ingresos
Grupo 1	192.340,50	80.165,25	272.505,75	354.447,43	USD 626.953,18
Grupo 2	54.526,48	32.942,25	87.468,73	81.530,86	USD 168.999,58
Grupo 3	13.582,64	17.007,38	30.590,02	27.962,32	USD 58.552,33
Grupo 4		100.874,81	100.874,81		USD 100.874,81

Distribución de ingresos por grupo con incremento del 10% en el precio de la Lana

Ingresos por carne y lana expresados en pesos

	Carne Ovina	Carne Bovina	Total Carne	Lana	Total Ingresos
Grupo 1	489.594,00	204.057,00	693.651,00	1.091.698,08	\$ 1.785.349,08
Grupo 2	138.794,67	83.853,00	222.647,67	251.115,04	\$ 473.762,71
Grupo 3	34.574,00	43.291,50	77.865,50	86.123,94	\$ 163.989,43
Grupo 4		256.772,25	256.772,25		\$ 256.772,25

Ingresos por carne y lana expresados en U\$S

	Carne Ovina	Carne Bovina	Total Carne	Lana	Total Ingresos
Grupo 1	174.855,00	72.877,50	247.732,50	389.892,17	USD 637.624,67
Grupo 2	49.569,52	29.947,50	79.517,02	89.683,94	USD 169.200,97
Grupo 3	12.347,86	15.461,25	27.809,11	30.758,55	USD 58.567,65
Grupo 4		91.704,38	91.704,38		USD 91.704,38

Distribución de ingresos por grupo con incremento del 10% en el precio de la carne Ovina y de la Lana

Ingresos por carne y lana expresados en pesos

	Carne Ovina	Carne Bovina	Total Carne	Lana	Total Ingresos
Grupo 1	538.553,40	204.057,00	742.610,40	1.091.698,08	\$ 1.834.308,48
Grupo 2	152.674,13	83.853,00	236.527,13	251.115,04	\$ 487.642,17
Grupo 3	38.031,40	43.291,50	81.322,90	86.123,94	\$ 167.446,83
Grupo 4		256.772,25	256.772,25		\$ 256.772,25

Ingresos por carne y lana expresados en U\$S

	Carne Ovina	Carne Bovina	Total Carne	Lana	Total Ingresos
Grupo 1	192.340,50	72.877,50	265.218,00	389.892,17	USD 655.110,17
Grupo 2	54.526,48	29.947,50	84.473,98	89.683,94	USD 174.157,92
Grupo 3	13.582,64	15.461,25	29.043,89	30.758,55	USD 59.802,44
Grupo 4		91.704,38	91.704,38		USD 91.704,38

**Distribución de ingresos por grupo con incremento
del 10% en el precio de la carne Bovina y de la Lana**

Ingresos por carne y lana expresados en pesos

	Carne Ovina	Carne Bovina	Total Carne	Lana	Total Ingresos
Grupo 1	489.594,00	224.462,70	714.056,70	1.091.698,08	\$ 1.805.754,78
Grupo 2	138.794,67	92.238,30	231.032,97	251.115,04	\$ 482.148,01
Grupo 3	34.574,00	47.620,65	82.194,65	86.123,94	\$ 168.318,58
Grupo 4		282.449,48	282.449,48		\$ 282.449,48

Ingresos por carne y lana expresados en U\$S

	Carne Ovina	Carne Bovina	Total Carne	Lana	Total Ingresos
Grupo 1	174.855,00	80.165,25	255.020,25	389.892,17	USD 644.912,42
Grupo 2	49.569,52	32.942,25	82.511,77	89.683,94	USD 172.195,72
Grupo 3	12.347,86	17.007,38	29.355,23	30.758,55	USD 60.113,78
Grupo 4		100.874,81	100.874,81		USD 100.874,81

**Distribución de ingresos por grupo con incremento
del 10% en el precio de la carne Ovina y disminución del 10% de la carne Bovina**

Ingresos por carne y lana expresados en pesos

	Carne Ovina	Carne Bovina	Total Carne	Lana	Total Ingresos
Grupo 1	538.553,40	183.651,30	722.204,70	992.452,80	\$ 1.714.657,50
Grupo 2	152.674,13	75.467,70	228.141,83	228.286,40	\$ 456.428,23
Grupo 3	38.031,40	38.962,35	76.993,75	78.294,49	\$ 155.288,23
Grupo 4		231.095,03	231.095,03		\$ 231.095,03

Ingresos por carne y lana expresados en U\$S

	Carne Ovina	Carne Bovina	Total Carne	Lana	Total Ingresos
Grupo 1	192.340,50	65.589,75	257.930,25	354.447,43	USD 612.377,68
Grupo 2	54.526,48	26.952,75	81.479,23	81.530,86	USD 163.010,08
Grupo 3	13.582,64	13.915,13	27.497,77	27.962,32	USD 55.460,08
Grupo 4		82.533,94	82.533,94		USD 82.533,94

**Distribución de ingresos por grupo con incremento
del 10% en el precio de la carne Bovina y disminución del 10% de la carne Ovina**

Ingresos por carne y lana expresados en pesos

	Carne Ovina	Carne Bovina	Total Carne	Lana	Total Ingresos
Grupo 1	440.634,60	224.462,70	665.097,30	992.452,80	\$ 1.657.550,10
Grupo 2	124.915,20	92.238,30	217.153,50	228.286,40	\$ 445.439,90
Grupo 3	31.116,60	47.620,65	78.737,25	78.294,49	\$ 157.031,73
Grupo 4		282.449,48	282.449,48		\$ 282.449,48

Ingresos por carne y lana expresados en U\$S

	Carne Ovina	Carne Bovina	Total Carne	Lana	Total Ingresos
Grupo 1	157.369,50	80.165,25	237.534,75	354.447,43	USD 591.982,18
Grupo 2	44.612,57	32.942,25	77.554,82	81.530,86	USD 159.085,68
Grupo 3	11.113,07	17.007,38	28.120,45	27.962,32	USD 56.082,76
Grupo 4		100.874,81	100.874,81		USD 100.874,81

**Distribución de ingresos por grupo con incremento
del 10% en el precio de la carne Bovina y disminución del 10% de la carne Ovina
y de la Lana**

Ingresos por carne y lana expresados en pesos

	Carne Ovina	Carne Bovina	Total Carne	Lana	Total Ingresos
Grupo 1	440.634,60	224.462,70	665.097,30	893.207,52	\$ 1.558.304,82
Grupo 2	124.915,20	92.238,30	217.153,50	205.457,76	\$ 422.611,26
Grupo 3	31.116,60	47.620,65	78.737,25	70.465,04	\$ 149.202,29
Grupo 4		282.449,48	282.449,48		\$ 282.449,48

Ingresos por carne y lana expresados en U\$S

	Carne Ovina	Carne Bovina	Total Carne	Lana	Total Ingresos
Grupo 1	157.369,50	80.165,25	237.534,75	319.002,69	USD 556.537,44
Grupo 2	44.612,57	32.942,25	77.554,82	73.377,77	USD 150.932,59
Grupo 3	11.113,07	17.007,38	28.120,45	25.166,09	USD 53.286,53
Grupo 4		100.874,81	100.874,81		USD 100.874,81

**Distribución de ingresos por grupo con incremento
del 10% en el precio de la carne Ovina y disminución del 10% de la carne Bovina
y de la Lana**

Ingresos por carne y lana expresados en pesos

	Carne Ovina	Carne Bovina	Total Carne	Lana	Total Ingresos
Grupo 1	538.553,40	183.651,30	722.204,70	893.207,52	\$ 1.615.412,22
Grupo 2	152.674,13	75.467,70	228.141,83	205.457,76	\$ 433.599,59
Grupo 3	38.031,40	38.962,35	76.993,75	70.465,04	\$ 147.458,78
Grupo 4		231.095,03	231.095,03		\$ 231.095,03

Ingresos por carne y lana expresados en U\$S

	Carne Ovina	Carne Bovina	Total Carne	Lana	Total Ingresos
Grupo 1	192.340,50	65.589,75	257.930,25	319.002,69	USD 576.932,94
Grupo 2	54.526,48	26.952,75	81.479,23	73.377,77	USD 154.857,00
Grupo 3	13.582,64	13.915,13	27.497,77	25.166,09	USD 52.663,85
Grupo 4		82.533,94	82.533,94		USD 82.533,94

**del 10% en el precio de la carne Ovina y Lana y
Disminución del 10 % de la Carne Bovina**

Ingresos por carne y lana expresados en pesos

	Carne Ovina	Carne Bovina	Total Carne	Lana	Total Ingresos
Grupo 1	538.553,40	183.651,30	722.204,70	1.091.698,08	\$ 1.813.902,78
Grupo 2	152.674,13	75.467,70	228.141,83	251.115,04	\$ 479.256,87
Grupo 3	38.031,40	38.962,35	76.993,75	86.123,94	\$ 163.117,68
Grupo 4		231.095,03	231.095,03		\$ 231.095,03

Ingresos por carne y lana expresados en U\$S

	Carne Ovina	Carne Bovina	Total Carne	Lana	Total Ingresos
Grupo 1	192.340,50	65.589,75	257.930,25	389.892,17	USD 647.822,42
Grupo 2	54.526,48	26.952,75	81.479,23	89.683,94	USD 171.163,17
Grupo 3	13.582,64	13.915,13	27.497,77	30.758,55	USD 58.256,31
Grupo 4		82.533,94	82.533,94		USD 82.533,94

Distribución de ingresos por grupo con incremento del 10% en el precio de la carne Bovina y Lana y Disminución del 10 % de la Carne Ovina					
Ingresos por carne y lana expresados en pesos					
	Carne Ovina	Carne Bovina	Total Carne	Lana	Total Ingresos
Grupo 1	440.634,60	224.462,70	665.097,30	1.091.698,08	\$ 1.756.795,38
Grupo 2	124.915,20	92.238,30	217.153,50	251.115,04	\$ 468.268,54
Grupo 3	31.116,60	47.620,65	78.737,25	86.123,94	\$ 164.861,18
Grupo 4		282.449,48	282.449,48		\$ 282.449,48

Ingresos por carne y lana expresados en U\$S					
	Carne Ovina	Carne Bovina	Total Carne	Lana	Total Ingresos
Grupo 1	157.369,50	80.165,25	237.534,75	389.892,17	USD 627.426,92
Grupo 2	44.612,57	32.942,25	77.554,82	89.683,94	USD 167.238,76
Grupo 3	11.113,07	17.007,38	28.120,45	30.758,55	USD 58.878,99
Grupo 4		100.874,81	100.874,81		USD 100.874,81

Distribución de ingresos por grupo con incremento del 10% en el precio de la carne Ovina y Disminución del 10 % de la Lana					
Ingresos por carne y lana expresados en pesos					
	Carne Ovina	Carne Bovina	Total Carne	Lana	Total Ingresos
Grupo 1	538.553,40	204.057,00	742.610,40	893.207,52	\$ 1.635.817,92
Grupo 2	152.674,13	83.853,00	236.527,13	205.457,76	\$ 441.984,89
Grupo 3	38.031,40	43.291,50	81.322,90	70.465,04	\$ 151.787,93
Grupo 4		256.772,25	256.772,25		\$ 256.772,25

Ingresos por carne y lana expresados en U\$S					
	Carne Ovina	Carne Bovina	Total Carne	Lana	Total Ingresos
Grupo 1	192.340,50	72.877,50	265.218,00	319.002,69	USD 584.220,69
Grupo 2	54.526,48	29.947,50	84.473,98	73.377,77	USD 157.851,75
Grupo 3	13.582,64	15.461,25	29.043,89	25.166,09	USD 54.209,98
Grupo 4		91.704,38	91.704,38		USD 91.704,38

Distribución de ingresos por grupo con incremento del 10% en el precio de la carne Ovina y Bovina Disminución del 10 % de la Lana					
Ingresos por carne y lana expresados en pesos					
	Carne Ovina	Carne Bovina	Total Carne	Lana	Total Ingresos
Grupo 1	538.553,40	224.462,70	763.016,10	893.207,52	\$ 1.656.223,62
Grupo 2	152.674,13	92.238,30	244.912,43	205.457,76	\$ 450.370,19
Grupo 3	38.031,40	47.620,65	85.652,05	70.465,04	\$ 156.117,08
Grupo 4		282.449,48	282.449,48		\$ 282.449,48

Ingresos por carne y lana expresados en U\$S					
	Carne Ovina	Carne Bovina	Total Carne	Lana	Total Ingresos
Grupo 1	192.340,50	80.165,25	272.505,75	319.002,69	USD 591.508,44
Grupo 2	54.526,48	32.942,25	87.468,73	73.377,77	USD 160.846,50
Grupo 3	13.582,64	17.007,38	30.590,02	25.166,09	USD 55.756,10
Grupo 4		100.874,81	100.874,81		USD 100.874,81

Distribución de ingresos por grupo con incremento del 10% en el precio de la carne Bovina y Disminución del 10 % de la Lana					
Ingresos por carne y lana expresados en pesos					
	Carne Ovina	Carne Bovina	Total Carne	Lana	Total Ingresos
Grupo 1	489.594,00	224.462,70	714.056,70	893.207,52	\$ 1.607.264,22
Grupo 2	138.794,67	92.238,30	231.032,97	205.457,76	\$ 436.490,73
Grupo 3	34.574,00	47.620,65	82.194,65	70.465,04	\$ 152.659,68
Grupo 4		282.449,48	282.449,48		\$ 282.449,48

Ingresos por carne y lana expresados en U\$S					
	Carne Ovina	Carne Bovina	Total Carne	Lana	Total Ingresos
Grupo 1	174.855,00	80.165,25	255.020,25	319.002,69	USD 574.022,94
Grupo 2	49.569,52	32.942,25	82.511,77	73.377,77	USD 155.889,55
Grupo 3	12.347,86	17.007,38	29.355,23	25.166,09	USD 54.521,32
Grupo 4		100.874,81	100.874,81		USD 100.874,81

Distribución de ingresos por grupo con incremento del 10% en el precio de la Lana y Disminución del 10 % de la carne Bovina					
Ingresos por carne y lana expresados en pesos					
	Carne Ovina	Carne Bovina	Total Carne	Lana	Total Ingresos
Grupo 1	489.594,00	183.651,30	673.245,30	1.091.698,08	\$ 1.764.943,38
Grupo 2	138.794,67	75.467,70	214.262,37	251.115,04	\$ 465.377,41
Grupo 3	34.574,00	38.962,35	73.536,35	86.123,94	\$ 159.660,28
Grupo 4		231.095,03	231.095,03		\$ 231.095,03
Ingresos por carne y lana expresados en U\$\$					
	Carne Ovina	Carne Bovina	Total Carne	Lana	Total Ingresos
Grupo 1	174.855,00	65.589,75	240.444,75	389.892,17	USD 630.336,92
Grupo 2	49.569,52	26.952,75	76.522,27	89.683,94	USD 166.206,22
Grupo 3	12.347,86	13.915,13	26.262,98	30.758,55	USD 57.021,53
Grupo 4		82.533,94	82.533,94		USD 82.533,94

Distribución de ingresos por grupo con incremento del 10% en el precio de la Lana y Disminución del 10 % de la carne Ovina					
Ingresos por carne y lana expresados en pesos					
	Carne Ovina	Carne Bovina	Total Carne	Lana	Total Ingresos
Grupo 1	440.634,60	204.057,00	644.691,60	1.091.698,08	\$ 1.736.389,68
Grupo 2	124.915,20	83.853,00	208.768,20	251.115,04	\$ 459.883,24
Grupo 3	31.116,60	43.291,50	74.408,10	86.123,94	\$ 160.532,03
Grupo 4		256.772,25	256.772,25		\$ 256.772,25
Ingresos por carne y lana expresados en U\$\$					
	Carne Ovina	Carne Bovina	Total Carne	Lana	Total Ingresos
Grupo 1	157.369,50	72.877,50	230.247,00	389.892,17	USD 620.139,17
Grupo 2	44.612,57	29.947,50	74.560,07	89.683,94	USD 164.244,01
Grupo 3	11.113,07	15.461,25	26.574,32	30.758,55	USD 57.332,87
Grupo 4		91.704,38	91.704,38		USD 91.704,38

**Distribución de ingresos por grupo con incremento
del 10% en el precio de la Lana
y Disminución del 10 % de la carne Bovina y Ovina**

Ingresos por carne y lana expresados en pesos

	Carne Ovina	Carne Bovina	Total Carne	Lana	Total Ingresos
Grupo 1	440.634,60	183.651,30	624.285,90	1.091.698,08	\$ 1.715.983,98
Grupo 2	124.915,20	75.467,70	200.382,90	251.115,04	\$ 451.497,94
Grupo 3	31.116,60	38.962,35	70.078,95	86.123,94	\$ 156.202,88
Grupo 4		231.095,03	231.095,03		\$ 231.095,03

Ingresos por carne y lana expresados en U\$S

	Carne Ovina	Carne Bovina	Total Carne	Lana	Total Ingresos
Grupo 1	157.369,50	65.589,75	222.959,25	389.892,17	USD 612.851,42
Grupo 2	44.612,57	26.952,75	71.565,32	89.683,94	USD 161.249,26
Grupo 3	11.113,07	13.915,13	25.028,20	30.758,55	USD 55.786,74
Grupo 4		82.533,94	82.533,94		USD 82.533,94

ANÁLISIS DE SENSIBILIDAD

**REFERENCIA: LANA A U\$S 1,20
Y EL RESTO DE LOS PRODUCTOS A VALORES
ACTUALES DE MERCADO**

Distribución de ingresos por grupo

Ingresos por carne y lana expresados en pesos

	Carne Ovina	Carne Bovina	Total Carne	Lana	Total Ingresos
Grupo 1	489.594,00	253.030,68	742.624,68	595.471,68	\$ 1.338.096,36
Grupo 2	138.794,67	103.977,72	242.772,39	136.971,84	\$ 379.744,23
Grupo 3	34.574,00	53.681,46	88.255,46	46.976,69	\$ 135.232,15
Grupo 4		318397,59	318.397,59		\$ 318.397,59

Ingresos por carne y lana expresados en U\$S

	Carne Ovina	Carne Bovina	Total Carne	Lana	Total Ingresos
Grupo 1	174.855,00	90.368,10	265.223,10	212.668,46	USD 477.891,56
Grupo 2	49.569,52	37.134,90	86.704,42	48.918,51	USD 135.622,94
Grupo 3	12.347,86	19.171,95	31.519,81	16.777,39	USD 48.297,20
Grupo 4		113713,425	113.713,43		USD 113.713,43

Distribución de ingresos por grupo con depreciación del 10%

Ingresos por carne y lana expresados en pesos

	Carne Ovina	Carne Bovina	Total Carne	Lana	Total Ingresos
Grupo 1	440.634,60	227.727,61	668.362,21	535.924,51	\$ 1.204.286,72
Grupo 2	124.915,20	93.579,95	218.495,15	123.274,66	\$ 341.769,80
Grupo 3	31.116,60	48.313,31	79.429,91	42.279,02	\$ 121.708,93
Grupo 4		286.557,83	286.557,83		\$ 286.557,83

Ingresos por carne y lana expresados en U\$S

	Carne Ovina	Carne Bovina	Total Carne	Lana	Total Ingresos
Grupo 1	157.369,50	81.331,29	238.700,79	191.401,61	USD 430.102,40
Grupo 2	44.612,57	33.421,41	78.033,98	44.026,66	USD 122.060,64
Grupo 3	11.113,07	17.254,76	28.367,83	15.099,65	USD 43.467,48
Grupo 4		102.342,08	102.342,08		USD 102.342,08

Distribución de ingresos por grupo con incremento del 10%

Ingresos por carne y lana expresados en pesos

	Carne Ovina	Carne Bovina	Total Carne	Lana	Total Ingresos
Grupo 1	538.553,40	278.333,75	816.887,15	655.018,85	\$ 1.471.906,00
Grupo 2	152.674,13	114.375,49	267.049,63	150.669,02	\$ 417.718,65
Grupo 3	38.031,40	59.049,61	97.081,00	51.674,36	\$ 148.755,36
Grupo 4		350.237,35	350.237,35		\$ 350.237,35

Ingresos por carne y lana expresados en U\$S

	Carne Ovina	Carne Bovina	Total Carne	Lana	Total Ingresos
Grupo 1	192.340,50	99.404,91	291.745,41	233.935,30	USD 525.680,71
Grupo 2	54.526,48	40.848,39	95.374,87	53.810,37	USD 149.185,23
Grupo 3	13.582,64	21.089,15	34.671,79	18.455,13	USD 53.126,92
Grupo 4		125.084,77	125.084,77		USD 125.084,77

Distribución de ingresos por grupo con disminución del 10% en el precio de la carne Ovina

Ingresos por carne y lana expresados en pesos

	Carne Ovina	Carne Bovina	Total Carne	Lana	Total Ingresos
Grupo 1	440.634,60	253.030,68	693.665,28	595.471,68	\$ 1.289.136,96
Grupo 2	124.915,20	103.977,72	228.892,92	136.971,84	\$ 365.864,76
Grupo 3	31.116,60	53.681,46	84.798,06	46.976,69	\$ 131.774,75
Grupo 4		318.397,59	318.397,59		\$ 318.397,59

Ingresos por carne y lana expresados en U\$S

	Carne Ovina	Carne Bovina	Total Carne	Lana	Total Ingresos
Grupo 1	157.369,50	90.368,10	247.737,60	212.668,46	USD 460.406,06
Grupo 2	44.612,57	37.134,90	81.747,47	48.918,51	USD 130.665,99
Grupo 3	11.113,07	19.171,95	30.285,02	16.777,39	USD 47.062,41
Grupo 4		113.713,43	113.713,43		USD 113.713,43

**Distribución de ingresos por grupo con disminución
del 10% en el precio de la carne Bovina**

Ingresos por carne y lana expresados en pesos

	Carne Ovina	Carne Bovina	Total Carne	Lana	Total Ingresos
Grupo 1	489.594,00	227.727,61	717.321,61	595.471,68	\$ 1.312.793,29
Grupo 2	138.794,67	93.579,95	232.374,61	136.971,84	\$ 369.346,45
Grupo 3	34.574,00	48.313,31	82.887,31	46.976,69	\$ 129.864,00
Grupo 4		286.557,83	286.557,83		\$ 286.557,83

Ingresos por carne y lana expresados en U\$S

	Carne Ovina	Carne Bovina	Total Carne	Lana	Total Ingresos
Grupo 1	174.855,00	81.331,29	256.186,29	212.668,46	USD 468.854,75
Grupo 2	49.569,52	33.421,41	82.990,93	48.918,51	USD 131.909,45
Grupo 3	12.347,86	17.254,76	29.602,61	16.777,39	USD 46.380,00
Grupo 4		102.342,08	102.342,08		USD 102.342,08

**Distribución de ingresos por grupo con disminución
del 10% en el precio de la Lana**

Ingresos por carne y lana expresados en pesos

	Carne Ovina	Carne Bovina	Total Carne	Lana	Total Ingresos
Grupo 1	489.594,00	253.030,68	742.624,68	535.924,51	\$ 1.278.549,19
Grupo 2	138.794,67	103.977,72	242.772,39	123.274,66	\$ 366.047,04
Grupo 3	34.574,00	53.681,46	88.255,46	42.279,02	\$ 130.534,48
Grupo 4		318.397,59	318.397,59		\$ 318.397,59

Ingresos por carne y lana expresados en U\$S

	Carne Ovina	Carne Bovina	Total Carne	Lana	Total Ingresos
Grupo 1	174.855,00	90.368,10	265.223,10	191.401,61	USD 456.624,71
Grupo 2	49.569,52	37.134,90	86.704,42	44.026,66	USD 130.731,09
Grupo 3	12.347,86	19.171,95	31.519,81	15.099,65	USD 46.619,46
Grupo 4		113.713,43	113.713,43		USD 113.713,43

**Distribución de ingresos por grupo con disminución
del 10% en el precio de la carne Ovina y Bovina**

Ingresos por carne y lana expresados en pesos

	Carne Ovina	Carne Bovina	Total Carne	Lana	Total Ingresos
Grupo 1	440.634,60	227.727,61	668.362,21	595.471,68	\$ 1.263.833,89
Grupo 2	124.915,20	93.579,95	218.495,15	136.971,84	\$ 355.466,99
Grupo 3	31.116,60	48.313,31	79.429,91	46.976,69	\$ 126.406,60
Grupo 4		286.557,83	286.557,83		\$ 286.557,83

Ingresos por carne y lana expresados en U\$\$

	Carne Ovina	Carne Bovina	Total Carne	Lana	Total Ingresos
Grupo 1	157.369,50	81.331,29	238.700,79	212.668,46	USD 451.369,25
Grupo 2	44.612,57	33.421,41	78.033,98	48.918,51	USD 126.952,50
Grupo 3	11.113,07	17.254,76	28.367,83	16.777,39	USD 45.145,22
Grupo 4		102.342,08	102.342,08		USD 102.342,08

**Distribución de ingresos por grupo con disminución
del 10% en el precio de la carne Ovina y la Lana**

Ingresos por carne y lana expresados en pesos

	Carne Ovina	Carne Bovina	Total Carne	Lana	Total Ingresos
Grupo 1	440.634,60	253.030,68	693.665,28	535.924,51	\$ 1.229.589,79
Grupo 2	124.915,20	103.977,72	228.892,92	123.274,66	\$ 352.167,58
Grupo 3	31.116,60	53.681,46	84.798,06	42.279,02	\$ 127.077,08
Grupo 4		318.397,59	318.397,59		\$ 318.397,59

Ingresos por carne y lana expresados en U\$\$

	Carne Ovina	Carne Bovina	Total Carne	Lana	Total Ingresos
Grupo 1	157.369,50	90.368,10	247.737,60	191.401,61	USD 439.139,21
Grupo 2	44.612,57	37.134,90	81.747,47	44.026,66	USD 125.774,13
Grupo 3	11.113,07	19.171,95	30.285,02	15.099,65	USD 45.384,67
Grupo 4		113.713,43	113.713,43		USD 113.713,43

**Distribución de ingresos por grupo con disminución
del 10% en el precio de la carne Bovina y la Lana**

Ingresos por carne y lana expresados en pesos

	Carne Ovina	Carne Bovina	Total Carne	Lana	Total Ingresos
Grupo 1	489.594,00	227.727,61	717.321,61	535.924,51	\$ 1.253.246,12
Grupo 2	138.794,67	93.579,95	232.374,61	123.274,66	\$ 355.649,27
Grupo 3	34.574,00	48.313,31	82.887,31	42.279,02	\$ 125.166,33
Grupo 4		286.557,83	286.557,83		\$ 286.557,83

Ingresos por carne y lana expresados en U\$S

	Carne Ovina	Carne Bovina	Total Carne	Lana	Total Ingresos
Grupo 1	174.855,00	81.331,29	256.186,29	191.401,61	USD 447.587,90
Grupo 2	49.569,52	33.421,41	82.990,93	44.026,66	USD 127.017,60
Grupo 3	12.347,86	17.254,76	29.602,61	15.099,65	USD 44.702,26
Grupo 4		102.342,08	102.342,08		USD 102.342,08

**Distribución de ingresos por grupo con incremento
del 10% en el precio de la carne Ovina**

Ingresos por carne y lana expresados en pesos

	Carne Ovina	Carne Bovina	Total Carne	Lana	Total Ingresos
Grupo 1	538.553,40	253.030,68	791.584,08	595.471,68	\$ 1.387.055,76
Grupo 2	152.674,13	103.977,72	256.651,85	136.971,84	\$ 393.623,69
Grupo 3	38.031,40	53.681,46	91.712,86	46.976,69	\$ 138.689,55
Grupo 4		318.397,59	318.397,59		\$ 318.397,59

Ingresos por carne y lana expresados en U\$S

	Carne Ovina	Carne Bovina	Total Carne	Lana	Total Ingresos
Grupo 1	192.340,50	253.030,68	445.371,18	212.668,46	USD 658.039,64
Grupo 2	54.526,48	103.977,72	158.504,20	48.918,51	USD 207.422,71
Grupo 3	13.582,64	53.681,46	67.264,10	16.777,39	USD 84.041,49
Grupo 4		318.397,59	318.397,59		USD 318.397,59

**Distribución de ingresos por grupo con incremento
del 10% en el precio de la carne Bovina**

Ingresos por carne y lana expresados en pesos

	Carne Ovina	Carne Bovina	Total Carne	Lana	Total Ingresos
Grupo 1	489.594,00	278.333,75	767.927,75	595.471,68	\$ 1.363.399,43
Grupo 2	138.794,67	114.375,49	253.170,16	136.971,84	\$ 390.142,00
Grupo 3	34.574,00	59.049,61	93.623,60	46.976,69	\$ 140.600,29
Grupo 4		350.237,35	350.237,35		\$ 350.237,35

Ingresos por carne y lana expresados en U\$S

	Carne Ovina	Carne Bovina	Total Carne	Lana	Total Ingresos
Grupo 1	174.855,00	99.404,91	274.259,91	212.668,46	USD 486.928,37
Grupo 2	49.569,52	40.848,39	90.417,91	48.918,51	USD 139.336,43
Grupo 3	12.347,86	21.089,15	33.437,00	16.777,39	USD 50.214,39
Grupo 4		125.084,77	125.084,77		USD 125.084,77

**Distribución de ingresos por grupo con incremento
del 10% en el precio de la carne Ovina y Bovina**

Ingresos por carne y lana expresados en pesos

	Carne Ovina	Carne Bovina	Total Carne	Lana	Total Ingresos
Grupo 1	538.553,40	278.333,75	816.887,15	595.471,68	\$ 1.412.358,83
Grupo 2	152.674,13	114.375,49	267.049,63	136.971,84	\$ 404.021,47
Grupo 3	38.031,40	59.049,61	97.081,00	46.976,69	\$ 144.057,69
Grupo 4		350.237,35	350.237,35		\$ 350.237,35

Ingresos por carne y lana expresados en U\$S

	Carne Ovina	Carne Bovina	Total Carne	Lana	Total Ingresos
Grupo 1	192.340,50	99.404,91	291.745,41	212.668,46	USD 504.413,87
Grupo 2	54.526,48	40.848,39	95.374,87	48.918,51	USD 144.293,38
Grupo 3	13.582,64	21.089,15	34.671,79	16.777,39	USD 51.449,18
Grupo 4		125.084,77	125.084,77		USD 125.084,77

**Distribución de ingresos por grupo con incremento
del 10% en el precio de la Lana**

Ingresos por carne y lana expresados en pesos

	Carne Ovina	Carne Bovina	Total Carne	Lana	Total Ingresos
Grupo 1	489.594,00	253.030,68	742.624,68	655.018,85	\$ 1.397.643,53
Grupo 2	138.794,67	103.977,72	242.772,39	150.669,02	\$ 393.441,41
Grupo 3	34.574,00	53.681,46	88.255,46	51.674,36	\$ 139.929,82
Grupo 4		318.397,59	318.397,59		\$ 318.397,59

Ingresos por carne y lana expresados en U\$S

	Carne Ovina	Carne Bovina	Total Carne	Lana	Total Ingresos
Grupo 1	174.855,00	90.368,10	265.223,10	233.935,30	USD 499.158,40
Grupo 2	49.569,52	37.134,90	86.704,42	53.810,37	USD 140.514,79
Grupo 3	12.347,86	19.171,95	31.519,81	18.455,13	USD 49.974,94
Grupo 4		113.713,43	113.713,43		USD 113.713,43

**Distribución de ingresos por grupo con incremento
del 10% en el precio de la carne Ovina y de la Lana**

Ingresos por carne y lana expresados en pesos

	Carne Ovina	Carne Bovina	Total Carne	Lana	Total Ingresos
Grupo 1	538.553,40	253.030,68	791.584,08	655.018,85	\$ 1.446.602,93
Grupo 2	152.674,13	103.977,72	256.651,85	150.669,02	\$ 407.320,88
Grupo 3	38.031,40	53.681,46	91.712,86	51.674,36	\$ 143.387,22
Grupo 4		318.397,59	318.397,59		\$ 318.397,59

Ingresos por carne y lana expresados en U\$S

	Carne Ovina	Carne Bovina	Total Carne	Lana	Total Ingresos
Grupo 1	192.340,50	90.368,10	282.708,60	233.935,30	USD 516.643,90
Grupo 2	54.526,48	37.134,90	91.661,38	53.810,37	USD 145.471,74
Grupo 3	13.582,64	19.171,95	32.754,59	18.455,13	USD 51.209,72
Grupo 4		113.713,43	113.713,43		USD 113.713,43

Distribución de ingresos por grupo con incremento del 10% en el precio de la carne Bovina y de la Lana

Ingresos por carne y lana expresados en pesos

	Carne Ovina	Carne Bovina	Total Carne	Lana	Total Ingresos
Grupo 1	489.594,00	278.333,75	767.927,75	655.018,85	\$ 1.422.946,60
Grupo 2	138.794,67	114.375,49	253.170,16	150.669,02	\$ 403.839,18
Grupo 3	34.574,00	59.049,61	93.623,60	51.674,36	\$ 145.297,96
Grupo 4		350.237,35	350.237,35		\$ 350.237,35

Ingresos por carne y lana expresados en U\$S

	Carne Ovina	Carne Bovina	Total Carne	Lana	Total Ingresos
Grupo 1	174.855,00	99.404,91	274.259,91	233.935,30	USD 508.195,21
Grupo 2	49.569,52	40.848,39	90.417,91	53.810,37	USD 144.228,28
Grupo 3	12.347,86	21.089,15	33.437,00	18.455,13	USD 51.892,13
Grupo 4		125.084,77	125.084,77		USD 125.084,77

Distribución de ingresos por grupo con incremento del 10% en el precio de la carne Ovina y disminución del 10% de la carne Bovina

Ingresos por carne y lana expresados en pesos

	Carne Ovina	Carne Bovina	Total Carne	Lana	Total Ingresos
Grupo 1	538.553,40	227.727,61	766.281,01	595.471,68	\$ 1.361.752,69
Grupo 2	152.674,13	93.579,95	246.254,08	136.971,84	\$ 383.225,92
Grupo 3	38.031,40	48.313,31	86.344,71	46.976,69	\$ 133.321,40
Grupo 4		286.557,83	286.557,83		\$ 286.557,83

Ingresos por carne y lana expresados en U\$S

	Carne Ovina	Carne Bovina	Total Carne	Lana	Total Ingresos
Grupo 1	192.340,50	81.331,29	273.671,79	212.668,46	USD 486.340,25
Grupo 2	54.526,48	33.421,41	87.947,89	48.918,51	USD 136.866,40
Grupo 3	13.582,64	17.254,76	30.837,40	16.777,39	USD 47.614,79
Grupo 4		102.342,08	102.342,08		USD 102.342,08

**Distribución de ingresos por grupo con incremento
del 10% en el precio de la carne Bovina y disminución del 10% de la carne Ovina**

Ingresos por carne y lana expresados en pesos

	Carne Ovina	Carne Bovina	Total Carne	Lana	Total Ingresos
Grupo 1	440.634,60	278.333,75	718.968,35	595.471,68	\$ 1.314.440,03
Grupo 2	124.915,20	114.375,49	239.290,69	136.971,84	\$ 376.262,53
Grupo 3	31.116,60	59.049,61	90.166,20	46.976,69	\$ 137.142,90
Grupo 4		350.237,35	350.237,35		\$ 350.237,35

Ingresos por carne y lana expresados en U\$S

	Carne Ovina	Carne Bovina	Total Carne	Lana	Total Ingresos
Grupo 1	157.369,50	99.404,91	256.774,41	212.668,46	USD 469.442,87
Grupo 2	44.612,57	40.848,39	85.460,96	48.918,51	USD 134.379,48
Grupo 3	11.113,07	21.089,15	32.202,22	16.777,39	USD 48.979,61
Grupo 4		125.084,77	125.084,77		USD 125.084,77

**Distribución de ingresos por grupo con incremento
del 10% en el precio de la carne Bovina y disminución del 10% de la carne Ovina
y de la Lana**

Ingresos por carne y lana expresados en pesos

	Carne Ovina	Carne Bovina	Total Carne	Lana	Total Ingresos
Grupo 1	440.634,60	278.333,75	718.968,35	535.924,51	\$ 1.254.892,86
Grupo 2	124.915,20	114.375,49	239.290,69	123.274,66	\$ 362.565,35
Grupo 3	31.116,60	59.049,61	90.166,20	42.279,02	\$ 132.445,23
Grupo 4		350.237,35	350.237,35		\$ 350.237,35

Ingresos por carne y lana expresados en U\$S

	Carne Ovina	Carne Bovina	Total Carne	Lana	Total Ingresos
Grupo 1	157.369,50	99.404,91	256.774,41	191.401,61	USD 448.176,02
Grupo 2	44.612,57	40.848,39	85.460,96	44.026,66	USD 129.487,62
Grupo 3	11.113,07	21.089,15	32.202,22	15.099,65	USD 47.301,87
Grupo 4		125.084,77	125.084,77		USD 125.084,77

Distribución de ingresos por grupo con incremento del 10% en el precio de la carne Ovina y disminución del 10% de la carne Bovina y de la Lana

Ingresos por carne y lana expresados en pesos

	Carne Ovina	Carne Bovina	Total Carne	Lana	Total Ingresos
Grupo 1	538.553,40	227.727,61	766.281,01	535.924,51	\$ 1.302.205,52
Grupo 2	152.674,13	93.579,95	246.254,08	123.274,66	\$ 369.528,74
Grupo 3	38.031,40	48.313,31	86.344,71	42.279,02	\$ 128.623,73
Grupo 4		286.557,83	286.557,83		\$ 286.557,83

Ingresos por carne y lana expresados en U\$\$

	Carne Ovina	Carne Bovina	Total Carne	Lana	Total Ingresos
Grupo 1	192.340,50	81.331,29	273.671,79	191.401,61	USD 465.073,40
Grupo 2	54.526,48	33.421,41	87.947,89	44.026,66	USD 131.974,55
Grupo 3	13.582,64	17.254,76	30.837,40	15.099,65	USD 45.937,05
Grupo 4		102.342,08	102.342,08		USD 102.342,08

Distribución de ingresos por grupo con incremento del 10% en el precio de la carne Ovina y Lana y Disminución del 10 % de la Carne Bovina

Ingresos por carne y lana expresados en pesos

	Carne Ovina	Carne Bovina	Total Carne	Lana	Total Ingresos
Grupo 1	538.553,40	227.727,61	766.281,01	655.018,85	\$ 1.421.299,86
Grupo 2	152.674,13	93.579,95	246.254,08	150.669,02	\$ 396.923,11
Grupo 3	38.031,40	48.313,31	86.344,71	51.674,36	\$ 138.019,07
Grupo 4		286.557,83	286.557,83		\$ 286.557,83

Ingresos por carne y lana expresados en U\$\$

	Carne Ovina	Carne Bovina	Total Carne	Lana	Total Ingresos
Grupo 1	192.340,50	81.331,29	273.671,79	233.935,30	USD 507.607,09
Grupo 2	54.526,48	33.421,41	87.947,89	53.810,37	USD 141.758,25
Grupo 3	13.582,64	17.254,76	30.837,40	18.455,13	USD 49.292,53
Grupo 4		102.342,08	102.342,08		USD 102.342,08

Distribución de ingresos por grupo con incremento del 10% en el precio de la carne Bovina y Lana y Disminución del 10 % de la Carne Ovina					
Ingresos por carne y lana expresados en pesos					
	Carne Ovina	Carne Bovina	Total Carne	Lana	Total Ingresos
Grupo 1	440.634,60	278.333,75	718.968,35	655.018,85	\$ 1.373.987,20
Grupo 2	124.915,20	114.375,49	239.290,69	150.669,02	\$ 389.959,72
Grupo 3	31.116,60	59.049,61	90.166,20	51.674,36	\$ 141.840,56
Grupo 4		350.237,35	350.237,35		\$ 350.237,35

Ingresos por carne y lana expresados en U\$\$					
	Carne Ovina	Carne Bovina	Total Carne	Lana	Total Ingresos
Grupo 1	157.369,50	99.404,91	256.774,41	233.935,30	USD 490.709,71
Grupo 2	44.612,57	40.848,39	85.460,96	53.810,37	USD 139.271,33
Grupo 3	11.113,07	21.089,15	32.202,22	18.455,13	USD 50.657,34
Grupo 4		125.084,77	125.084,77		USD 125.084,77

Distribución de ingresos por grupo con incremento del 10% en el precio de la carne Ovina y Disminución del 10 % de la Lana					
Ingresos por carne y lana expresados en pesos					
	Carne Ovina	Carne Bovina	Total Carne	Lana	Total Ingresos
Grupo 1	538.553,40	253.030,68	791.584,08	535.924,51	\$ 1.327.508,59
Grupo 2	152.674,13	103.977,72	256.651,85	123.274,66	\$ 379.926,51
Grupo 3	38.031,40	53.681,46	91.712,86	42.279,02	\$ 133.991,88
Grupo 4		318.397,59	318.397,59		\$ 318.397,59

Ingresos por carne y lana expresados en U\$\$					
	Carne Ovina	Carne Bovina	Total Carne	Lana	Total Ingresos
Grupo 1	192.340,50	90.368,10	282.708,60	191.401,61	USD 474.110,21
Grupo 2	54.526,48	37.134,90	91.661,38	44.026,66	USD 135.688,04
Grupo 3	13.582,64	19.171,95	32.754,59	15.099,65	USD 47.854,24
Grupo 4		113.713,43	113.713,43		USD 113.713,43

**Distribución de ingresos por grupo con incremento
del 10% en el precio de la carne Ovina y Bovina
Disminución del 10 % de la Lana**

Ingresos por carne y lana expresados en pesos

	Carne Ovina	Carne Bovina	Total Carne	Lana	Total Ingresos
Grupo 1	538.553,40	278.333,75	816.887,15	535.924,51	\$ 1.352.811,66
Grupo 2	152.674,13	114.375,49	267.049,63	123.274,66	\$ 390.324,28
Grupo 3	38.031,40	59.049,61	97.081,00	42.279,02	\$ 139.360,03
Grupo 4		350.237,35	350.237,35		\$ 350.237,35

Ingresos por carne y lana expresados en U\$S

	Carne Ovina	Carne Bovina	Total Carne	Lana	Total Ingresos
Grupo 1	192.340,50	99.404,91	291.745,41	191.401,61	USD 483.147,02
Grupo 2	54.526,48	40.848,39	95.374,87	44.026,66	USD 139.401,53
Grupo 3	13.582,64	21.089,15	34.671,79	15.099,65	USD 49.771,44
Grupo 4		125.084,77	125.084,77		USD 125.084,77

**Distribución de ingresos por grupo con incremento
del 10% en el precio de la carne Bovina
y Disminución del 10 % de la Lana**

Ingresos por carne y lana expresados en pesos

	Carne Ovina	Carne Bovina	Total Carne	Lana	Total Ingresos
Grupo 1	489.594,00	278.333,75	767.927,75	535.924,51	\$ 1.303.852,26
Grupo 2	138.794,67	114.375,49	253.170,16	123.274,66	\$ 376.444,81
Grupo 3	34.574,00	59.049,61	93.623,60	42.279,02	\$ 135.902,63
Grupo 4		350.237,35	350.237,35		\$ 350.237,35

Ingresos por carne y lana expresados en U\$S

	Carne Ovina	Carne Bovina	Total Carne	Lana	Total Ingresos
Grupo 1	174.855,00	99.404,91	274.259,91	191.401,61	USD 465.661,52
Grupo 2	49.569,52	40.848,39	90.417,91	44.026,66	USD 134.444,58
Grupo 3	12.347,86	21.089,15	33.437,00	15.099,65	USD 48.536,65
Grupo 4		125.084,77	125.084,77		USD 125.084,77

Distribución de ingresos por grupo con incremento del 10% en el precio de la Lana y Disminución del 10 % de la carne Bovina					
Ingresos por carne y lana expresados en pesos					
	Carne Ovina	Carne Bovina	Total Carne	Lana	Total Ingresos
Grupo 1	489.594,00	227.727,61	717.321,61	655.018,85	\$ 1.372.340,46
Grupo 2	138.794,67	93.579,95	232.374,61	150.669,02	\$ 383.043,64
Grupo 3	34.574,00	48.313,31	82.887,31	51.674,36	\$ 134.561,67
Grupo 4		286.557,83	286.557,83		\$ 286.557,83

Ingresos por carne y lana expresados en U\$S					
	Carne Ovina	Carne Bovina	Total Carne	Lana	Total Ingresos
Grupo 1	174.855,00	81.331,29	256.186,29	233.935,30	USD 490.121,59
Grupo 2	49.569,52	33.421,41	82.990,93	53.810,37	USD 136.801,30
Grupo 3	12.347,86	17.254,76	29.602,61	18.455,13	USD 48.057,74
Grupo 4		102.342,08	102.342,08		USD 102.342,08

Distribución de ingresos por grupo con incremento del 10% en el precio de la Lana y Disminución del 10 % de la carne Ovina					
Ingresos por carne y lana expresados en pesos					
	Carne Ovina	Carne Bovina	Total Carne	Lana	Total Ingresos
Grupo 1	440.634,60	253.030,68	693.665,28	655.018,85	\$ 1.348.684,13
Grupo 2	124.915,20	103.977,72	228.892,92	150.669,02	\$ 379.561,94
Grupo 3	31.116,60	53.681,46	84.798,06	51.674,36	\$ 136.472,42
Grupo 4		318.397,59	318.397,59		\$ 318.397,59

Ingresos por carne y lana expresados en U\$S					
	Carne Ovina	Carne Bovina	Total Carne	Lana	Total Ingresos
Grupo 1	157.369,50	90.368,10	247.737,60	233.935,30	USD 481.672,90
Grupo 2	44.612,57	37.134,90	81.747,47	53.810,37	USD 135.557,84
Grupo 3	11.113,07	19.171,95	30.285,02	18.455,13	USD 48.740,15
Grupo 4		113.713,43	113.713,43		USD 113.713,43

**Distribución de ingresos por grupo con incremento
del 10% en el precio de la Lana
y Disminución del 10 % de la carne Bovina y Ovina**

Ingresos por carne y lana expresados en pesos

	Carne Ovina	Carne Bovina	Total Carne	Lana	Total Ingresos
Grupo 1	440.634,60	227.727,61	668.362,21	655.018,85	\$ 1.323.381,06
Grupo 2	124.915,20	93.579,95	218.495,15	150.669,02	\$ 369.164,17
Grupo 3	31.116,60	48.313,31	79.429,91	51.674,36	\$ 131.104,27
Grupo 4		286.557,83	286.557,83		\$ 286.557,83

Ingresos por carne y lana expresados en U\$\$

	Carne Ovina	Carne Bovina	Total Carne	Lana	Total Ingresos
Grupo 1	157.369,50	81.331,29	238.700,79	233.935,30	USD 472.636,09
Grupo 2	44.612,57	33.421,41	78.033,98	53.810,37	USD 131.844,35
Grupo 3	11.113,07	17.254,76	28.367,83	18.455,13	USD 46.822,95
Grupo 4		102.342,08	102.342,08		USD 102.342,08