



MOVIMIENTO DE LA LINEA DE CREDITO

B. I. D - CO. BA. PRO

Octubre 1961 - 31 Marzo 1963



INTRODUCCION

En Agosto de 1961, por gestión del CONSEJO FEDERAL DE INVERSIONES, el Banco Interamericano de Desarrollo (B. I. D.) otorgó un préstamo de 15 millones de dólares a un consorcio de Bancos oficiales y Mixtos de las provincias argentinas. (CO. BA. PRO).

A cada institución adherida al consorcio se le asignó una cuota-calculada en relación a su capital, depósitos y reservas- dentro de la cual puede realizar operaciones imputables a esta Línea de Crédito.

El préstamo tiene por objeto financiero, bajo la supervisión del Consejo Federal de Inversiones, y a través del consorcio de Bancos Provinciales, un programa de inversiones privadas para la promoción del desarrollo industrial, agrícola, ganadero y minero del interior.

Los créditos solo pueden otorgarse a empresas privadas, radicadas o que vayan a radicarse en las provincias servidas por los bancos adheridos, para la instalación, renovación, ampliación o mejoramiento de sus actividades manufactureras, mineras, agrícolas o ganaderas y se podrán utilizar exclusivamente en el pago de maquinarias, equipos nuevos, y servicios de procedencia extranjera, en edificaciones industriales necesarias para complementar la empresa y en la adquisición de bienes de capital producidos en nuestro país.

Las páginas que siguen reflejan la marcha de esta operación desde sus comienzos efectivos, en octubre de 1961, hasta el 31 de marzo del corriente año.

Este trabajo ha sido realizado en su parte estadística por los técnicos del C. F. I., señores Roberto Augusto Ferreyra y Héctor Firpo.

BUENOS AIRES, abril de 1963.

Consejo Federal de Inversiones

MOVIMIENTO OPERATIVO DE LA LINEA DE CREDITO

B. I. D. - CO. BA. PRO.

Perfodo Octubre 1961 - Marzo 1963

I N D I C E

- Introducción.
- MOVIMIENTO OPERATIVO (cuadro) I
- LOCALIZACION GEOGRAFICA DE LOS SUB-PRESTAMOS II
 - a) Mapa
 - b) Detalle
- ACUERDOS POR MES III
 - a) Cuadro estadfstico
 - b) Cifras
- ACUERDOS POR PROVINCIA Y POR ACTIVIDADES ECONOMICAS IV
- ACUERDOS POR BANCOS ASOCIADOS V
 - a) Montos con discriminación de imputaciones
 - b) Cuadro estadfstico
 - c) Disponibilidades
- CLASIFICADOR DE ACTIVIDADES ECONOMICAS VI
- POR DIVISIONES ECONOMICAS VII
 - a) Gráfico de porcentajes
 - b) Cifras
- POR GRUPOS ECONOMICOS VIII
 - a) Cuadro estadfstico
 - b) Cifras.

MOVIMIENTO OPERATIVO

Periodo 10/61 3/63

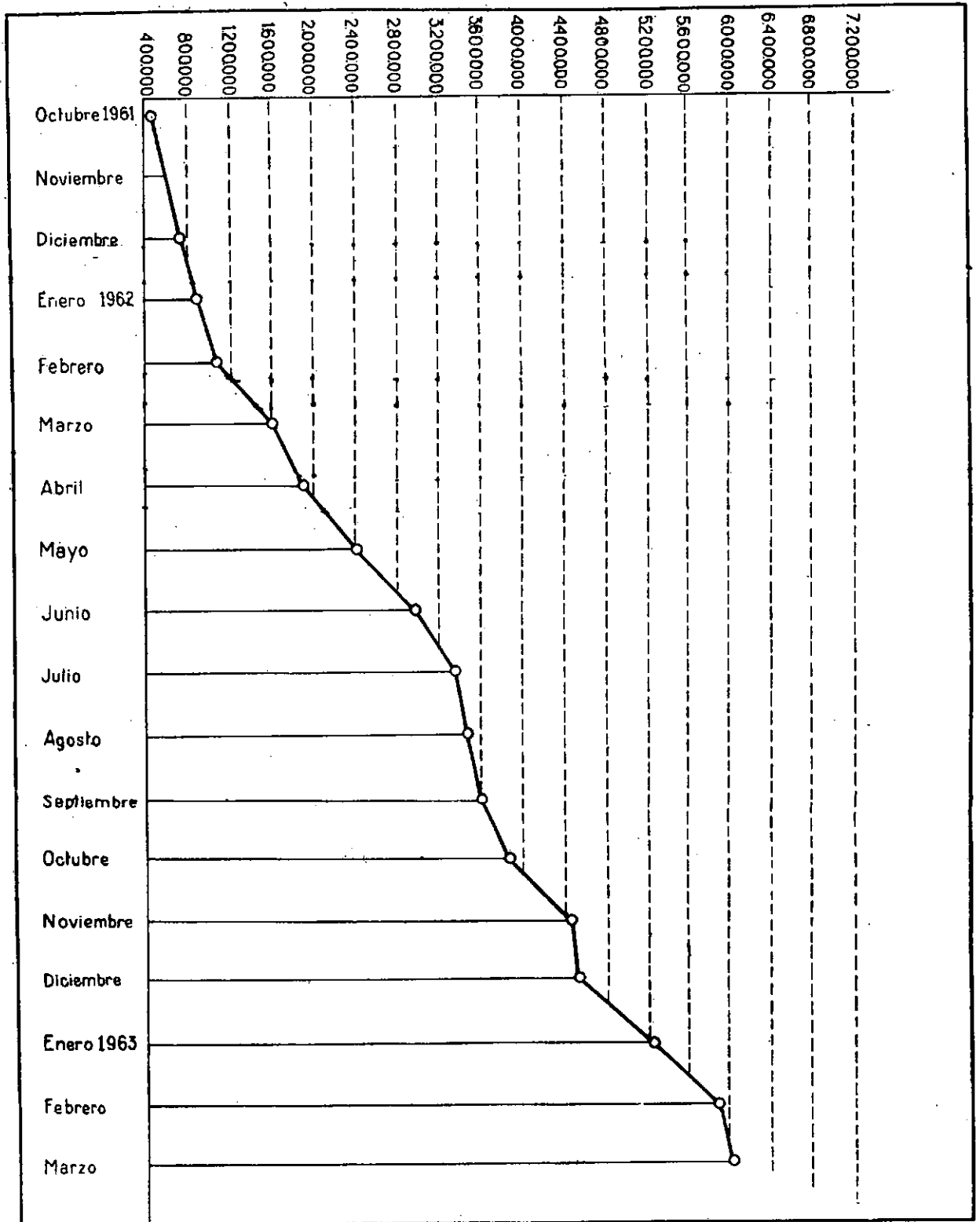

PACÍFICO

OCEANO

OCEANO

ATLANTICO



CONSEJO FEDERAL DE INVERSIONES
 PRESTAMOS ACÓRDADOS
 con imputación a la línea de crédito
 B. I. D. - CO. BA. PRO.
 por
 actividades económicas

LOCALIZACION GEOGRAFICA

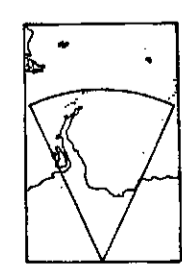

D E T A L L E

II b)
1

<u>PROVINCIA</u>	<u>LOCALIDAD</u>	<u>SUBPRES TAMO N°</u>	<u>G R U P O</u>
<u>CATAMARCA:</u>			
	Tinogasta	55	Agricultura en general.
	Sumalao	56	Deshidratación de hortalizas.
<u>CORDOBA:</u>			
	Alta Gracia	44	Bebidas no alcohólicas.
	Córdoba	70	Artículos de papel.
<u>CORRIENTES:</u>			
	Goya	37	Cigarrillos
<u>CHACO:</u>			
	Villa Angela	27	Fabricación pastas alimenticias.
	Resistencia	28	Elásticos automóvil.
	R. Sáenz Peña	29	Fabricación pastas alimenticias.
	Resistencia	30	Tornería mecánica.
	Las Palmas	31	Ingenio y refinería de azúcar.
	Resistencia	40	Env. y distr. gas licuado.
	Resistencia	45	Elementos de arcilla para construc.
	Charata	48	Productos lácteos y de granja.

CHUBUT:

Trelew	35	Elementos de arcilla para construc.
Trelew	42	Producción de cal viva e hidráulica.
Trelew	47	Hilados sintéticos.

ENTRE RIOS:

La Paz	25	Ganadería (importación "Charolais").
Concordia	26	Jugos de Frutas.
Concordia	49	Aves de corral.
Concordia	69	Matanza ganado. prep. y cons. carne.

FORMOSA :

Formosa	53	Barco Frigorífico.
Formosa	61	Reparación de Vehículos.
Formosa	63	Barco aireado.

LA PAMPA:

General Pico	64	Envase y distrib. gas licuado.
Santa Rosa y Realicó (resp.)	65	Silo y plantas alimentos especiales.

LA RIOJA:

Los Colorados	50	Programa de integración industrial.
---------------	----	--

MENDOZA:

Las Catitas	22	Agricultura en general.
Godoy Cruz	23	Envases de vidrio
Alto Verde	24	Vinícola.
Mendoza	39	Perforaciones para agua.
Luján de Cuyo	57	Vinícola.
Godoy Cruz	60	Tejidos de punto.

MISIONES:

Oberá	38	Transformación hojas de té.
Posadas	68	Trituración de piedras.

NEUQUEN:

Neuquén	36	Secado de maderas a toberas.
Neuquén	51	Aves de corral.

RIO NEGRO:

Gral. Roca	54	Envasamiento y cons. de frutas.
------------	----	---------------------------------

SAN JUAN:

San Juan	32	Vinícola.
Villa Krause	33	Aceites comestibles.
San Juan	34	Clasificación de ripio.
Pocito	43	Aceites comestibles.

SAN LUIS:

Bella Estancia Estanzuela, El Tala, Socoscara y Saladillo	52	Praderas artificiales.
Villa Mercedes	58	Matanza ganado p. y cons. carne.
Naschel	59	Ganadería y Agricultura.

SANTA FE:

Rosario	1	Gabinets de cocina.
Gálvez	2	Motores eléctricos.
Santa Fé	3	Maquinaria agrícola.
Rosario	4	Productos lácteos y de granja.
Santa Fé	5	Muebles de oficina.
Sauce Viejo	6	Cordaje, sogas y cordeles.
Gálvez	7	Motores de combustión inter.
Rosario	8	Elem. de arcilla p. construc.
Santa Fé	9	Imprenta y talleres gráficos.
Las Rosas	10	Hierro y acero.
Rosario	11	Motores refrigeración.
Rosario	12	Accesorios.
Santa Fé	13	Máquinas de tejer.
Sunchales	14	Productos lácteos y de granja.
Santa Fé	15	Cerámica artística.
Esperanza	16	Aceites comestibles.
Rosario	17	Artículos de papel.
Rosario	18	Molino de cereales.

Santa Fé	19	Tejidos de punto.
Sunchales	20	Máquinas e implementos agrícolas.

SANTIAGO DEL ESTERO:

Añatuya	66	Programa de integración industrial.
---------	----	-------------------------------------

TUCUMAN:

Tucumán	41	Prendas de vestir.
El Manantial	46	Encurtido y env. de vegetales.
Cruz Alta	62	Tableros de fibra aglomerada.
Lules	67	Ingenio y refinería de azúcar.

ACUERDOS OPERADOS POR MES

Periodo 10/61 3/63

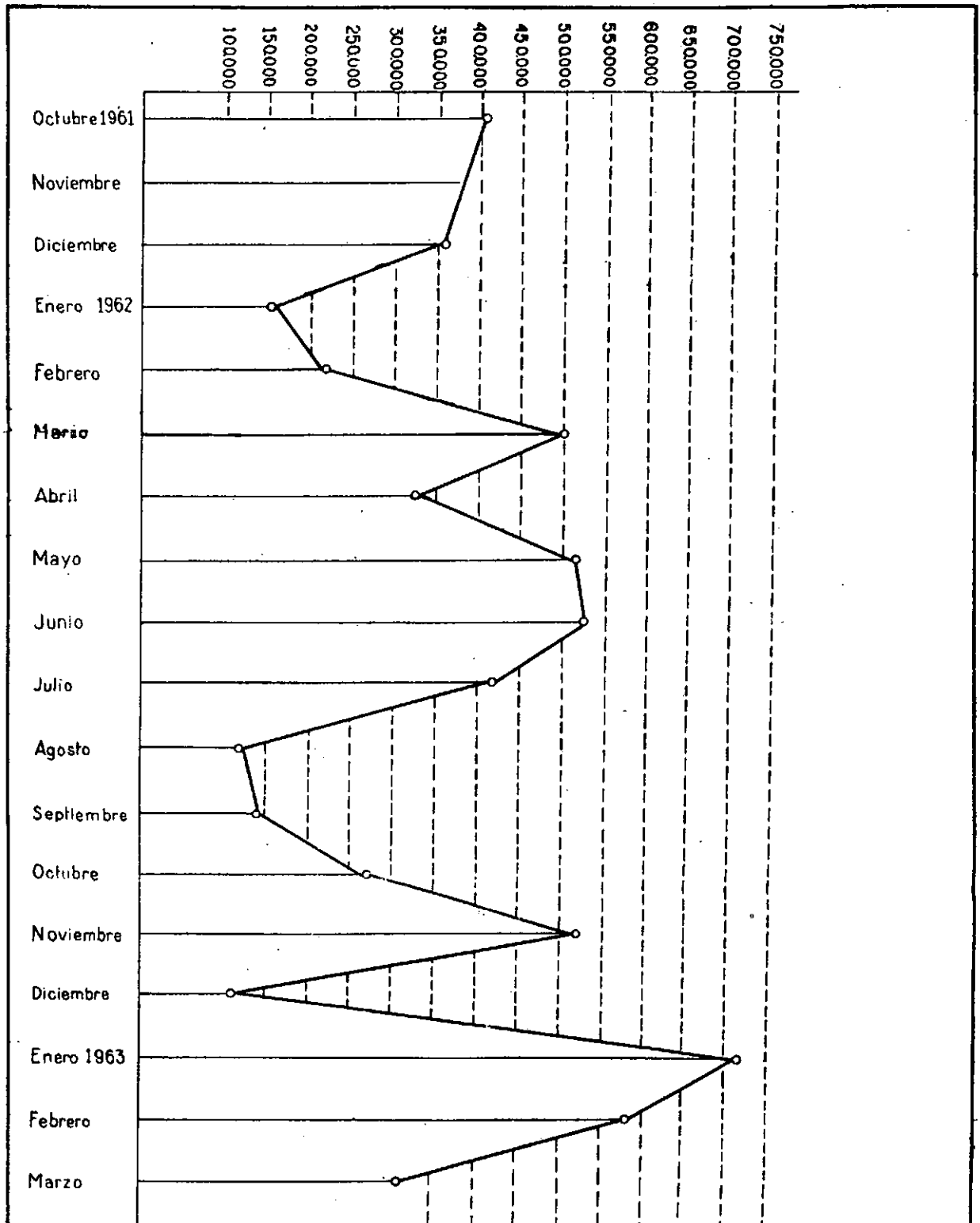

ACUERDOS POR MES

	<u>MONTO</u>	<u>CANTIDAD DE ACUERDOS</u>	<u>%</u>
<u>OCTUBRE 1961</u>			
u\$s.	403.355,00	3	6,5
<u>DICIEMBRE 1961</u>			
u\$s.	360.781,00	5	5,8
<u>ENERO 1962</u>			
u\$s.	152.670,00	2	2,5
<u>FEBRERO 1962</u>			
u\$s.	216.209,00	2	3,5
<u>MARZO 1962</u>			
u\$s.	500.000,00	1	8,1
<u>ABRIL 1962</u>			
u\$s.	323.714,00	3	5,2
<u>MAYO 1962</u>			
u\$s.	523.047,00	6	8,5
<u>JUNIO 1962</u>			
u\$s.	528.215,00	6	8,6

JULIO 1962

u\$s. 413.560,22 6 6,7

AGOSTO 1962

u\$s. 114.834,07 2 1,8

SEPTIEMBRE 1962

u\$s. 143.778,66 2 2,3

OCTUBRE 1962

u\$s. 274.182,91 5 4,4

NOVIEMBRE 1962

u\$s. 526.416,00 3 8,5

DICIEMBRE 1962

u\$s. 101.516,00 2 1,6

ENERO 1963

u\$s. 722.492,00 8 11,7

FEBRERO 1963

u\$s. 579.039,03 6 9,3

MARZO 1963

u\$s. 309.791,20 2 5,0

SUB-TOTAL

u\$s. 6.193.601,09 64 100,0

A ESTUDIO O PARA COMPLETAMIENTO:

	u\$s. 1.094.168,00	5
<u>TOTAL</u>	<u>u\$s. 7.287.769,09</u>	<u>69</u>

POR PROVINCIA Y POR ACTIVIDADES ECONOMICAS

<u>BANCO</u>	<u>GRUPO</u>	<u>ACUERDOS</u>	<u>MONTO</u>	<u>%</u>
<u>CATAMARCA:</u>				
	Agricultura en general	1	u\$. 28.000,00	13,1
	Deshidrat. de hortalizas	<u>1</u>	<u>u\$. 184.700,00</u>	<u>86,9</u>
	Sub-total	2	<u>u\$. 212.700,00</u>	100,0
<u>CORDOBA:</u>				
	Artículos de papel	1	u\$. 54.000,00	33,2
	Bebidas no alcohólicas	<u>1</u>	<u>u\$. 108.712,01</u>	<u>66,8</u>
	Sub-total	2	<u>u\$. 162.712,01</u>	100,0
<u>CORRIENTES:</u>				
	Cigarrillos	<u>1</u>	<u>u\$. 53.097,00</u>	<u>100,0</u>
	Sub-total	1	<u>u\$. 53.097,00</u>	100,0
<u>CHACO:</u>				
	Elasticos de automóvil	1	u\$. 11.375,00	2,4
	Elem. de arcilla p. la construc.	1	u\$. 41.334,90	8,8
	Envasado y distrib. gas licuado	1	u\$. 44.666,66	9,5
	Fabricac. pastas alimenticias	2	u\$. 41.784,22	8,8
	Ingenio y refinería de azúcar	1	u\$. 104.090,27	22,0
	Productos lácteos y de granja	1	u\$. 220.625,00	46,7
	Tornería mecánica	<u>1</u>	<u>u\$. 8.400,00</u>	<u>1,8</u>
	Sub-total	8	<u>u\$. 472.276,05</u>	100,0



CHUBUT:

Elementos de arcilla p/construc.	1	u\$s. 130.000,00	29,9
Hilados sintéticos	1	u\$s. 266.791,00	61,4
Prod. cal viva e hidráulica	<u>1</u>	<u>u\$s. 37.700,00</u>	<u>8,7</u>
Sub-total	3	<u>u\$s. 434.491,00</u>	100,0

ENTRE RIOS:

Aves de corral	1	u\$s. 23.098,00	5,4
Ganadería (imp. Charolais)	1	u\$s. 54.216,00	12,6
Jugos de Frutas	1	u\$s. 300.000,00	70,2
Matan. ganado prep. y cons. carne	<u>1</u>	<u>u\$s. 50.324,00</u>	<u>11,8</u>
Sub-total	4	<u>u\$s. 427.638,00</u>	100,0

FORMOSA:

Barco aireado	1	u\$s. 28.300,00	21,0
Barco Frigorífico	1	u\$s. 100.000,00	74,2
Reparación vehículos	<u>1</u>	<u>u\$s. 6.450,03</u>	<u>4,8</u>
Sub-total	3	<u>u\$s. 134.750,03</u>	100,0

LA PAMPA:

Env. y distrib. gas licuado	1	u\$s. 23.000,00	8,3
Molino (Silo y planta alim. esp.)	<u>1</u>	<u>u\$s. 253.211,00</u>	<u>91,7</u>
Sub-Total	2	<u>u\$s. 276.211,00</u>	100,0

LA RIOJA:

Programa integ. industrial	<u>1</u>	<u>u\$\$. 291.862,00</u>	<u>100,0</u>
Sub-total	1	<u>u\$\$. 291.862,00</u>	100,0

MENDOZA:

Agricultura en general	1	u\$\$. 22.670,00	4,8
Envases de vidrio	1	u\$\$. 150.600,00	32,0
Perfor. para agua	1	u\$\$. 99.112,00	21,2
Tejidos de punto	1	u\$\$. 14.630,00	3,1
Vinícola	<u>2</u>	<u>u\$\$. 183.114,00</u>	<u>38,9</u>
Sub-total	6	<u>u\$\$. 470.126,00</u>	100,0

MISIONES:

Transf. Hojas de Té	1	u\$\$. 181.000,00	87,5
Trit. de piedras	<u>1</u>	<u>u\$\$. 25.920,00</u>	<u>12,5</u>
Sub-total	2	<u>u\$\$. 206.920,00</u>	100,0

NEUQUEN:

Aves de corral	1	u\$\$. 17.000,00	21,9
Secado de maderas a toberas	<u>1</u>	<u>u\$\$. 60.500,00</u>	<u>78,1</u>
Sub-total	2	<u>u\$\$. 77.500,00</u>	100,0

RIO NEGRO:

Envasado y cons. frutas	<u>1</u>	<u>u\$\$. 8.500,00</u>	<u>100,0</u>
Sub-total	1	<u>u\$\$. 8.500,00</u>	100,0

SAN JUAN:

Aceites comestibles	2	u\$s. 108.213,00	50,5
Clasificación de ripio	1	u\$s. 66.314,00	30,9
Vinícola	1	<u>u\$s. 40.000,00</u>	<u>18,6</u>
Sub-total	4	<u>u\$s. 214.527,00</u>	100,0

SANTA FE:

Accesorios (bulones, tuercas)	1	u\$s. 199.000,00	7,6
Aceites comestibles	1	u\$s. 66.000,00	2,5
Artículos de papel	1	u\$s. 42.573,00	1,6
Cerámica artfst. ; temp. vitrea	1	u\$s. 22.172,00	0,8
Cordaje, sogas y cordeles	1	u\$s. 42.144,00	1,6
Elementos de arcilla const.	1	u\$s. 86.800,00	3,3
Gabinetes de cocina	1	u\$s. 162.000,00	6,2
Hierro gris y acero maleable	1	u\$s. 130.000,00	4,9
Imprenta y talleres gráficos	1	u\$s. 40.300,00	1,5
Máquinas de Tejer	1	u\$s. 17.209,00	0,7
Maquinaria e implem. agrícolas	2	u\$s. 300.134,00	11,4
Motores de combust. interna	1	u\$s. 22.674,00	0,9
Motores eléctricos	1	u\$s. 60.500,00	2,3
Motores refrigeración	1	u\$s. 500.000,00	19,0
Molino de cereales	1	u\$s. 491.150,00	18,7
Muebles de oficina	1	u\$s. 10.163,00	0,4
Productos lácteos y de granja	2	u\$s. 432.000,00	16,4
Tejidos de punto	1	<u>u\$s. 5.088,00</u>	<u>0,2</u>
Sub-total	20	<u>2.629.907,00</u>	100,0

SAN LUIS:

Ganadería (imp. Charolais y cult. amapola)	1	u\$s. 126.267,00	30,6
Matanza de ganado, prep. y cons. de carne.	1	u\$s. 193.984,00	46,9
Praderas artificiales	1	<u>u\$s. 93.016,00</u>	<u>22,5</u>
Sub-total	3	<u>u\$s. 413.167,00</u>	100,0

SANTIAGO DEL ESTERO:

Programa integ. industrial	1	<u>u\$s. 163.990,00</u>	<u>100,0</u>
Sub-total	1	<u>u\$s. 163.990,00</u>	100,0

TUCUMAN:





Encurtido de vegetales	1	u\$s. 39.000,00	-6,1
Ingenio y refinera azúcar	1	u\$s. 60.148,00	9,4
Prendas de vestir	1	u\$s. 38.247,00	6,0
Tableros de fibra aglomerada	1	<u>u\$s. 500.000,00</u>	<u>78,5</u>
Sub-total	4	<u>u\$s. 637.595,00</u>	100,0

DISCRIMINACION DE IMPUTACIONES

BANCOS	TOTAL GENER.	73%	27%	1.000.000. --
CATAMARCA	212.700,00	174.000,00	38.700,00	-----
CORDOBA	162.712,01	133.359,77	29.352,24	-----
CORRIENTES	53.097,00	53.097,00	-----	-----
CHACO	472.276,05	278.219,43	152.272,40	41.784,22
CHUBUT	434.491,00	297.471,00	137.020,00	-----
ENTRE RIOS	427.638,00	427.638,00	-----	-----
FORMOSA	134.750,03	102.591,03	32.159,00	-----
LA PAMPA	276.211,00	276.211,00	-----	-----
LA RIOJA	291.862,00	213.059,26	78.802,74	-----
MENDOZA	470.126,00	384.050,00	43.766,00	42.310,00
MISIONES	206.920,00	181.000,00	25.920,00	-----
NEUQUEN	77.500,00	32.000,00	32.720,00	12.780,00
RIO NEGRO	8.500,00	8.500,00	-----	-----
SAN JUAN	214.527,00	169.776,00	39.654,00	5.097,00
SAN LUIS	413.167,00	327.683,00	85.484,00	-----
SANTA FE	2.629.907,00	1.835.685,00	624.608,00	169.614,00
SANTIAGO DEL ESTERO	163.990,00	129.126,00	34.864,00	-----
TUCUMAN	637.395,00	637.395,00	-----	-----
TOTAL GENERAL	7.287.769,09	5.660.861,49	1.355.322,38	271.585,22

DISPONIBILIDAD POR BANCOS DEDUCIDOS

LOS MONTOS OTORGADOS

-  Operado
-  Incremento por redistribución
-  Disponible
-  Reducción por distribución

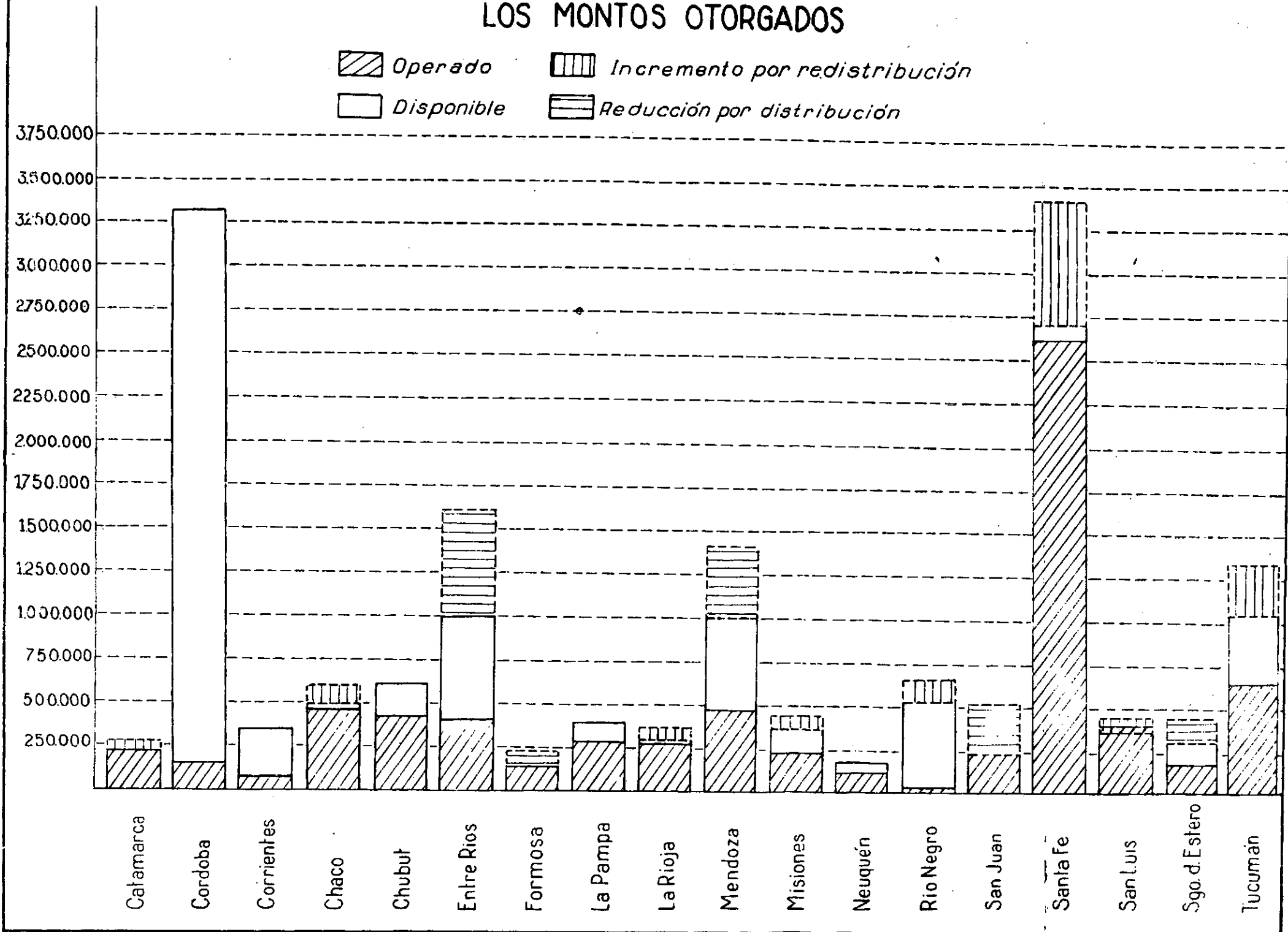

DISPONIBILIDADES

	CUOTA u\$\$.	OTORGADO u\$\$.	SALDO u\$\$.
CATAMARCA	266.345,30	212.700,00	53.645,30
CORDOBA	3.295.800,00	162.712,01	3.133.087,99
CORRIENTES	391.800,00	53.097,00	338.703,00
CHACO	616.003,83	472.276,05	143.727,78
CHUBUT	598.500,00	434.491,00	164.009,00
ENTRE RIOS	1.000.000,00	427.638,00	572.362,00
FORMOSA	134.750,03	134.750,03	-----
LA PAMPA	384.300,00	276.211,00	108.089,00
LA RIOJA	369.403,43	291.862,00	77.541,43
MENDOZA	1.000.000,00	470.126,00	529.874,00
MISIONES	451.164,29	206.920,00	244.244,29
NEUQUEN	191.700,00	77.500,00	114.200,00
RIO NEGRO	648.280,01	8.500,00	639.780,01
SAN JUAN	214.527,00	214.527,00	-----
SANTA FE	3.408.205,84	2.629.907,00	778.298,84
SAN LUIS	430.532,49	413.167,00	17.365,49
SGO. DEL ESTERO	300.000,00	163.990,00	136.010,00
TUCUMAN	1.298.687,78	637.395,00	661.292,78
T O T A L	15.000.000,00	7.287.769,09	7.712.230,91



CLASIFICADOR DE ACTIVIDADES ECONOMICAS

Adoptada en base a la recomendación de las Naciones Unidas formulada en 1948 al establecer la "Clasificación Industrial Internacional Uniforme" (CIU). (Inf. EST. NU. -ST/STAT/SER. M/4/Rev. 1)

División	Agrupación	Grupo
AGRICULTURA, SILVICULTURA CAZA Y PESCA	<u>Agricultura</u>	Agricultura
		Aves de Corral
		Ganadería
		Praderas Artificiales
		Programas de Integración Industrial.
	<u>Silvicultura y extracc. de madera</u>	
		Secado a toberas
	<u>Servicios Agrícolas</u>	
		Perforaciones para agua
	<u>Transporte complementario</u>	
	Barcos Frigoríficos o aireados.	
EXPLOTACION DE MINAS Y CANTERAS	<u>Explotación de canteras</u>	Producción de cal viva.

División

Agrupación

Grupo

Extracción de piedra
arcilla y arena

Clasificación de ripio

Trituración de piedra

INDUSTRIAS MANUFACTURERAS

Auxiliares de la
Industria

Envasamiento y distribución
de gas licuado.

Construcción de
Maquinarias

Máquinas e implementos
agrícolas.

Máquinas de tejer

Motores de combustión interna.

Tornería mecánica.

Construcción de Ma -
quinarias eléctricas

Motores de refrigeración

Motores eléctricos en gral.

Construcción de mate -
rial de transporte

Elásticos de automóvil

Reparación de vehículos (recti -
ficación de cigueñales)

División

Agrupación

Grupo

Fabricación de papel y
productos derivados

Artículos de papel

Fabricación de prendas
de vestir y otros arts.

Prendas de vestir

Fabricación de textiles

Cordajes, sogas y cordeles

Hilados sintéticos

Tejidos de punto

Imprentas, editoriales
e industrias conexas

Imprenta y talleres gráficos.

Industrias de bebidas

No alcohólicas

Vinícolas

Industrias metálicas
básicas

Hierro y acero (hierro gris,
acero maleable, aluminio,
etc.)

Industrias no clasifi-
cadas

Tableros de fibra aglómera-
da de caña de azúcar.

División

Agrupación

Grupo

Productos Alimenticios

Aceites comestibles

Deshidratación de hortalizas.

Encurtido y envase de vegeta-
les

Envase y conservación de fru-
tas

Fabricación de pastas

Ingenio y refinería de azúcar

Jugo de frutas

Lácteos y de granja

Matanza de ganado, prepara-
ción y conservación de carne.

Molino de cereales

Silo y planta de Alimentos Es-
peciales

Transformación de hojas de Té.

Productos metálicos

Accesorios (bulones y tuercas)

Gabinetes de cocina

Muebles de oficina

Productos minerales
no metálicos

Cerámica

Elementos de arcilla para la
Construcción

- Cerámica

- Tejas

División	Agrupación	Grupo
----------	------------	-------

	<u>Productos minerales no metálicos (cont.)</u>	
--	---	--

		Envases de vidrio.
--	--	--------------------

	<u>Tabaco</u>	
--	---------------	--



		Cigarrillos
--	--	-------------

NOTA: En esta clasificación solo constan los rubros de actividades que se han financiado hasta el 31. 3. 63 con fondos de la L. C.

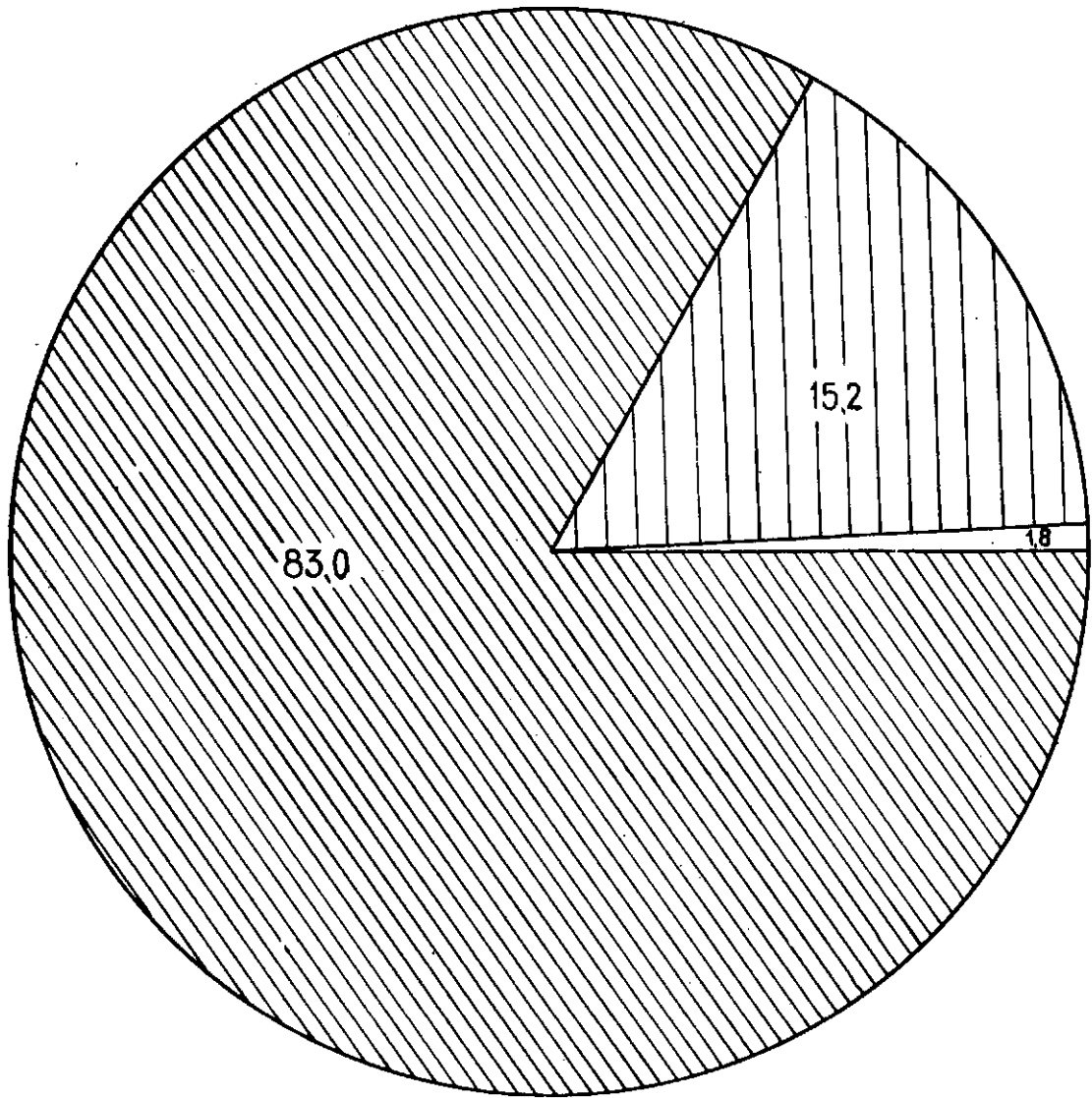
DIVISIONES ECONOMICAS



REFERENCIAS

	Manufacturera	u\$s 6.049.804,09
	Agricultura Silvicultura Caza y Pesca	u\$s 1.108.031,00
	Minería	u\$s 129.934,00

DIVISIONES ECONOMICAS

	<u>M O N T O</u>	<u>%</u>
INDUSTRIAS MANUFACTURERAS	u\$s. 6.049.804,09	83,0
AGRICULTURA SILVICULTURA CAZA Y PESCA	u\$s. 1.108.031,00	15,2
EXPLOTACION DE MINAS Y CANTERAS	u\$s. 129.934,00	1,8
T O T A L	u\$s. 7.287.769,09	100,0

POR GRUPOS ECONOMICOS

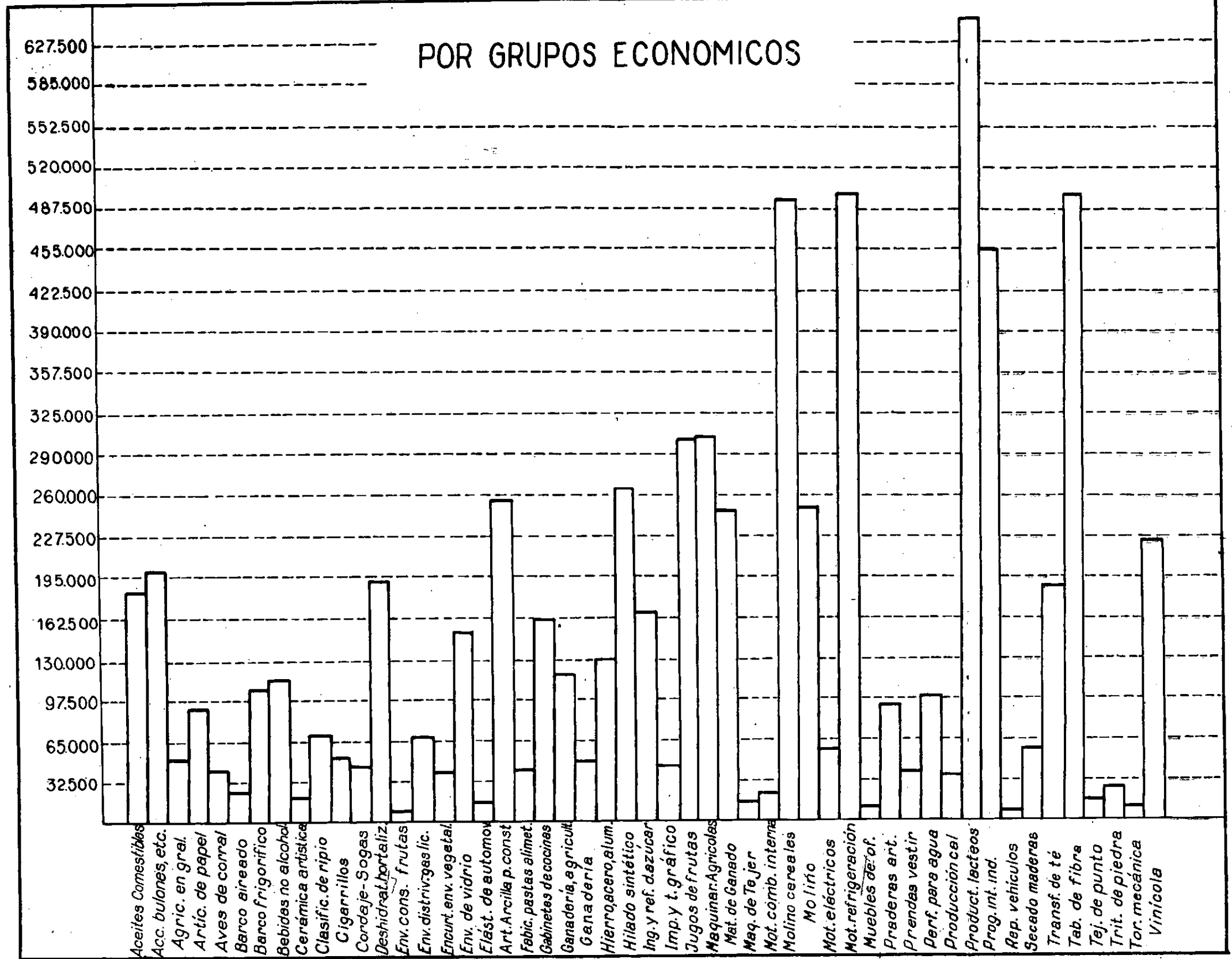

POR GRUPOS ECONOMICOS

Aceites comestibles	u\$s.	174.213,00
Accesorios: bulones, tuercas, etc.	u\$s.	199.000,00
Agricultura en general	u\$s.	50.670,00
Articulos de papel	u\$s.	96.573,00
Aves de corral	u\$s.	40.098,00
Barco aireado	u\$s.	28.300,00
Barco frigorffico	u\$s.	100.000,00
Bebidas no alcohólicas	u\$s.	108.712,01
Cerámica artística; templado de vitrea; cristales de seguridad	u\$s.	22.172,00
Clasificación de ripio	u\$s.	66.314,00
Cigarrillos	u\$s.	53.097,00
Cordaje, Sogas, Cordeles	u\$s.	42.144,00
Deshidratación de hortalizas	u\$s.	184.700,00
Envasamiento y conservación de frutas	u\$s.	8.500,00
Envasado y distribución de gas licuado	u\$s.	67.666,66
Encurtido y envasamiento de vegetales	u\$s.	39.000,00
Envases de vidrio	u\$s.	150.600,00
Elástico de automóvil	u\$s.	11.375,00
Elementos de arcilla para la construcción	u\$s.	258.134,90
Fabricación de pastas alimenticias	u\$s.	41.784,22

Gabinetes de cocina	u\$s.	162.000,00
Ganadería y Agricultura (import. Charolais cultivo amapola)	u\$s.	126.267,00
Ganadería (import. Charolais)	u\$s.	54.216,00
Hierro Gris, Acero maleable, aluminio	u\$s.	130.000,00
Hilado sintético	u\$s.	266.791,00
Ingenio y refinería de azúcar	u\$s.	164.238,27
Imprenta y talleres gráficos	u\$s.	40.300,00
Jugos de Frutas	u\$s.	300.000,00
Maquinaria e implementos agrícolas	u\$s.	300.134,00
Matanza de ganado, preparación y conservación de carne	u\$s.	244.208,00
Máquinas de Tejer	u\$s.	17.209,00
Motores de combustión interna	u\$s.	22.674,00
Molino de cereales	u\$s.	491.150,00
Molino (Silo y planta de alimentos especiales)	u\$s.	253.211,00
Motores eléctricos	u\$s.	60.500,00
Motores de refrigeración	u\$s.	500.000,00
Muebles de oficina	u\$s.	10.163,00
Praderas artificiales	u\$s.	93.016,00
Prendas de vestir	u\$s.	38.247,00
Perforaciones para agua	u\$s.	99.112,00
Producción de cal	u\$s.	37.700,00
Productos lácteos y de granja	u\$s.	652.625,00

Programa de integración industrial	u\$s.	455.852,00
Reparación de vehículos	u\$s.	6.450,03
Secado de maderas a toberas	u\$s.	60.500,00
Transformación de Hojas de Té	u\$s.	181.000,00
Tableros de fibra aglomerada	u\$s.	500.000,00
Tejidos de punto	u\$s.	19.718,00
Trituración de piedra	u\$s.	25.920,00
Tornería mecánica	u\$s.	8.400,00
Vinícola	u\$s.	223.114,00
		<hr/>
	u\$s.	7.287.769,09
		<hr/> <hr/>